

cecotec

CEC-02610 / CEC-02612



Τηλεόραση LED με Ανάλυση HD, Σύστημα Dolby και Μνήμη flash

1. ΠΡΙΝ ΤΗ ΧΡΗΣΗ

- Αυτή η συσκευή είναι συσκευασμένη με τρόπο που να προστατεύεται κατά τη μεταφορά. Βγάλτε τη συσκευή από τη συσκευασία της και αφαιρέστε όλα τα υλικά συσκευασίας. Μπορείτε να κρατήσετε την αρχική συσκευασία και τα υπόλοιπα υλικά συσκευασίας σε ασφαλές μέρος. Αυτό θα σας βοηθήσει να αποτρέψετε ζημιές στη συσκευή κατά τη μεταφορά της στο μέλλον. Σε περίπτωση που η αρχική συσκευασία απορριφθεί, βεβαιωθείτε ότι όλα τα υλικά συσκευασίας ανακυκλώνονται σωστά.
- Βεβαιωθείτε ότι όλα τα μέρη και τα εξαρτήματα περιλαμβάνονται και είναι σε καλή κατάσταση. Εάν λείπει κάποιο κομμάτι ή βρίσκεται σε κακή κατάσταση, επικοινωνήστε άμεσα με την επίσημη Τεχνική Υποστήριξη της **Cecotec**.

Περιεχόμενα κουτιού:

- Τηλεόραση
- Τηλεχειριστήριο
- Μπαταρίες AA (x2)
- Εγχειρίδιο οδηγιών

Σημείωση:

Τα γραφικά σε αυτό το εγχειρίδιο είναι σχηματικές αναπαραστάσεις και ενδέχεται να μην αντιστοιχούν ακριβώς στη συσκευή.

2. ΕΓΚΑΤΑΣΤΑΣΗ

Συναρμολόγηση της βάσης στήριξης

Για να στερεώσετε την τηλεόραση στον τοίχο:

Εικ. 1

1. Τοποθετήστε πρώτα την τηλεόραση στο τραπέζι και βάλτε ένα μαλακό ύφασμα στο τραπέζι για να αποφύγετε γρατσουνιές στην οθόνη.
2. Χρησιμοποιήστε το κατσαβίδι για να αφαιρέσετε τις βίδες που είναι στερεωμένες στη βάση στο κάτω μέρος (όπως φαίνεται στην εικόνα 1). Στη συνέχεια, αφαιρέστε τη βάση (αφαιρέστε προσεκτικά τις βίδες και τη βάση).
3. Επιλέξτε μια βάση που μπορεί να στερεωθεί στον τοίχο σύμφωνα με τις διαστάσεις της τηλεόρασης, όπως φαίνεται στις εικόνες 2 και 3.
4. Τρυπήστε τέσσερις τρύπες στον τοίχο και τοποθετήστε τέσσερις βίδες.
5. Χρησιμοποιήστε το κατσαβίδι για να στερεώσετε τη βίδα στο πίσω μέρος της τηλεόρασης. Στη συνέχεια, κρεμάστε την τηλεόραση στον τοίχο.

Επεξήγηση Εικ. 1:

1. Τοίχος
2. Βάση στήριξης
3. Τοίχος
4. Βίδα τοίχου

Σημείωση:

1. Η βάση στήριξης τοίχου (VESA) δεν περιλαμβάνεται.
 2. Όταν τοποθετείτε την τηλεόραση, βεβαιωθείτε ότι είναι σε ασφαλή απόσταση από άλλες συσκευές.
 3. Εάν είναι απαραίτητο, επικοινωνήστε με εξειδικευμένο τεχνικό για να αποφύγετε κινδύνους.
 4. Η εικόνα είναι μόνο για αναφορά.
 5. Ακολουθήστε τις οδηγίες του εγχειριδίου για να στερεώσετε με ασφάλεια την τηλεόραση στη βάση.
 6. Ακολουθήστε το πρότυπο VESA για τη σωστή τοποθέτηση της τηλεόρασης στη βάση.
-

Εγκατάσταση και σύνδεση της τηλεόρασης

Διαμόρφωση τηλεόρασης. Εικ. 3

- Τοποθετήστε την τηλεόραση σε σταθερό σημείο που μπορεί να υποστηρίξει το βάρος της.
- Για να αποφύγετε κινδύνους, κρατήστε την τηλεόραση μακριά από νερό ή πηγές θερμότητας (όπως φωτιστικά, κεριά ή θερμαντικά σώματα) και εξασφαλίστε επαρκή αερισμό στο πίσω μέρος της τηλεόρασης.

Σύνδεση κεραίας και τροφοδοσίας

1. Συνδέστε το καλώδιο της κεραίας στην υποδοχή κεραίας στο πίσω μέρος της τηλεόρασης.
2. Για να συνδέσετε το καλώδιο τροφοδοσίας της τηλεόρασης:

Ενεργοποίηση της τηλεόρασης

3. Πατήστε το κουμπί λειτουργίας στην τηλεόραση: η ενδεικτική λυχνία θα ανάψει πράσινη. Εάν η τηλεόραση είναι σε κατάσταση αναμονής (κόκκινη ενδεικτική λυχνία), πατήστε το κουμπί λειτουργίας στο τηλεχειριστήριο για να την ενεργοποιήσετε.

Επεξήγηση Εικ. 3:

1. Έξοδος σήματος τηλεόρασης
Σημείωση: Η εικόνα είναι μόνο για αναφορά.

Εγκατάσταση βάσης στήριξης

1. Βγάλτε την τηλεόραση, τα εξαρτήματα και τη βάση από το κουτί (ορισμένα μοντέλα δεν περιλαμβάνουν βάση). **Εικ. 4**
2. Για να αποφύγετε ζημιές στην τηλεόραση, τοποθετήστε την σε ύφασμα ή μαλακό υλικό επάνω σε τραπέζι και βιδώστε τον αυχένα της βάσης στην τηλεόραση.
3. Στερεώστε σωστά τη βάση στην τηλεόραση για να ολοκληρώσετε την εγκατάσταση.

Συμβουλή:

Για να διευκολύνετε την εγκατάσταση της βάσης και να αποφύγετε ζημιές, σας συμβουλεύουμε να χρησιμοποιήσετε κατσαβίδι τύπου PH2.

Εικ. 5

Πρώτη εγκατάσταση

Συνδέστε ένα καλώδιο RF στην είσοδο "RF-In" της τηλεόρασης και στην είσοδο της κεραίας της τηλεόρασης σας.

Επιλογή γλώσσας

Πατήστε / για να επιλέξετε τη γλώσσα του συστήματος.

Επιλογή χώρας

Πατήστε ▼ / ▲ για να επισημάνετε την επιλογή "Χώρα".

Πατήστε / για να επιλέξετε τη χώρα που θέλετε.

Εικ. 6

Εικ. 7

Αυτόματη ρύθμιση

Για να ρυθμίσετε αυτόματα την τηλεόρασή σας, πατήστε το "Μενού" και το αριστερό βέλος για να παρακάμψετε τη ρύθμιση ATV. Κάντε το ίδιο για να παρακάμψετε τη ρύθμιση DTV.

Εικ. 8

ΠΡΟΕΙΔΟΠΟΙΗΣΗ:

Μην τοποθετείτε την τηλεόραση σε ασταθές μέρος για να αποτρέψετε την πτώση και τον τραυματισμό ή τη ζημιά.

Πολλοί τραυματισμοί μπορούν να αποφευχθούν λαμβάνοντας βασικές προφυλάξεις, όπως:

1. Χρησιμοποιήστε ντουλάπια ή βάσεις που συνιστά ο κατασκευαστής της τηλεόρασης.
2. Χρησιμοποιήστε μόνο έπιπλα που μπορούν να υποστηρίξουν με ασφάλεια το βάρος της τηλεόρασης.
3. Βεβαιωθείτε ότι η τηλεόραση δεν προεξέχει από την άκρη του επίπλου στήριξης.

4. Μην τοποθετείτε την τηλεόραση σε ψηλά έπιπλα (για παράδειγμα, ντουλάπια ή βιβλιοθήκες) χωρίς να στερεώσετε τόσο τα έπιπλα όσο και την τηλεόραση σε κατάλληλη βάση στήριξης.
5. Μην τοποθετείτε τραπεζομάντιλα ή άλλα υλικά ανάμεσα στην τηλεόραση και τα έπιπλα στήριξης.
6. Εκπαιδεύστε τα παιδιά για τους κινδύνους αναρρίχησης σε έπιπλα για να φτάσουν στην τηλεόραση ή το τηλεχειριστήριο.

Λάβετε υπόψη τα παραπάνω εάν θέλετε να μετακινήσετε την τηλεόραση σε άλλο μέρος.

3. ΚΟΥΜΠΙΑ ΤΗΛΕΧΕΙΡΙΣΤΗΡΙΟΥ ΚΑΙ ΔΙΕΠΑΦΗ

Κουμπιά τηλεχειριστηρίου

Εμφάνιση/Απόκρυψη Εικονιδίου: Όταν το εικονίδιο δεν εμφανίζεται, πατήστε το αντίστοιχο κουμπί: το εικονίδιο του κουμπιού θα εμφανιστεί όπως φαίνεται στην παραπάνω εικόνα και θα απενεργοποιηθεί αυτόματα μετά από 5 δευτερόλεπτα αδράνειας.

Επιλογή Εικονιδίου:

Πατήστε σύντομα το αντίστοιχο κουμπί και μετακινηθείτε δεξιά για να επιλέξετε το εικονίδιο.

Επιλογή Λειτουργίας Εικονιδίου:

Πατήστε παρατεταμένα το κουμπί για να ενεργοποιήσετε τη λειτουργία του επιλεγμένου εικονιδίου.

Περιγραφή Εικονιδίων:

- **Εικονίδιο απενεργοποίησης:** Αντιστοιχεί στο κουμπί "POWER" στο τηλεχειριστήριο.
- **Εικονίδιο μενού:** Αντιστοιχεί στο κουμπί "MENU" στο τηλεχειριστήριο.
- **Εικονίδιο πηγής:** Αντιστοιχεί στο κουμπί "SOURCE" στο τηλεχειριστήριο.
- **Εικονίδιο CH+ (μετάβαση στο επόμενο κανάλι):** Αντιστοιχεί στο κουμπί "CH+" στο τηλεχειριστήριο.
- **Εικονίδιο CH- (επιστροφή στο προηγούμενο κανάλι):** Αντιστοιχεί στο κουμπί "CH-" στο τηλεχειριστήριο.
- **Εικονίδιο έντασης + (αύξηση έντασης):** Αντιστοιχεί στο κουμπί "VOL+" στο τηλεχειριστήριο.
- **Εικονίδιο έντασης - (μείωση έντασης):** Αντιστοιχεί στο κουμπί "VOL-" στο τηλεχειριστήριο.

Διεπαφή (Interface):

- **AV Input**
Εξωτερική είσοδος σήματος AV και κανάλι ήχου δεξιού/αριστερού.
 - **CI SLOT**
Υποδοχή κοινής διεπαφής (CI) που απαιτεί Κάρτα Υπό όρους Πρόσβασης (CAM) για συνδρομητική τηλεόραση.
 - **HDMI Input**
Ψηφιακή είσοδος σήματος από τον συνδετήρα βίντεο HDMI.
 - **ANT 75**
Είσοδος για τη σύνδεση της κεραίας/καλωδίου (75/VHF/UHF).
 - **USB Input**
Εισάγετε μια συσκευή USB εδώ για να αναπαράγετε αρχεία πολυμέσων ή να εγγράψετε προγράμματα χρησιμοποιώντας τη λειτουργία PVR.
 - **COAXIAL**
Για σύνδεση με τον δέκτη SPDIF.
-

Σημείωση:

Παρακαλώ διατηρήστε, προστατεύστε και μην αγγίζετε τις θύρες HDMI και USB της τηλεόρασης για να παρατείνετε τη διάρκεια ζωής της τηλεόρασης και να διασφαλίσετε τη σωστή λειτουργία.

Παρακαλώ κρατήστε μακριά, προστατεύστε και μην αγγίζετε τις θύρες HDMI και USB της τηλεόρασης για να παρατείνετε τη διάρκεια ζωής της και να διασφαλίσετε τη σωστή λειτουργία.

Σχέδιο σύνδεσης εξωτερικών συσκευών

Δείτε την εικόνα 2.

Επεξήγηση Εικ. 2:

1. DVD
2. Set-Top Box
3. **Θύρα εισόδου AV**
4. **Θύρα εισόδου HDMI**
5. **Θύρα USB**
6. **Θύρα τηλεόρασης**

4. ΛΕΙΤΟΥΡΓΙΕΣ ΚΑΙ ΜΕΝΟΥ

Κύριο Μενού

Μενού ΚΑΝΑΛΙΑ

Πατήστε το κουμπί **MENU** για να εμφανιστεί το κύριο μενού.

Πατήστε / για να επιλέξετε **CHANNEL** στο κύριο μενού. **Εικ. 9**

1. Πατήστε **▼ / ▲** για να επιλέξετε την επιλογή που θέλετε να ρυθμίσετε στο μενού ΚΑΝΑΛΙΑ.
2. Πατήστε **Enter** για να επιβεβαιώσετε την ρύθμιση.
3. Μόλις ολοκληρωθεί η ρύθμιση, πατήστε το κουμπί **Enter** για να αποθηκεύσετε και να επιστρέψετε στο προηγούμενο μενού.

Αυτόματη Ρύθμιση (Automatic Tuning)

Πατήστε **▼ / ▲** για να επιλέξετε “**Auto Tuning**” και στη συνέχεια πατήστε **Enter**/.

Εικ. 10

Χειροκίνητη Ρύθμιση ATV

- **Πραγματικό κανάλι**
Ρύθμιση αριθμού καναλιού.
- **Σύστημα Χρώματος**
Επιλογή συστήματος χρώματος.
(Διαθέσιμα συστήματα: **AUTO, PAL, SECAM**)
- **Σύστημα Ήχου**
Επιλογή συστήματος ήχου.
- **Ακριβής ρύθμιση**
Ακριβής ρύθμιση συχνότητας καναλιού.
- **Αναζήτηση**
Αναζήτηση καναλιών.

Εικ. 11

Χειροκίνητη Ρύθμιση DTV

- Πατήστε **▼ / ▲** για να επιλέξετε “**DTV Manual Tuning**” και στη συνέχεια πατήστε **Enter** για να μπειτε στο αντίστοιχο υπομενού.

Πατήστε / για να επιλέξετε το κανάλι, στη συνέχεια πατήστε Enter για να αναζητήσετε το πρόγραμμα.

Εικ. 12

Επεξεργασία Καναλιού

Πατήστε ▼ / ▲ για να επιλέξετε “**Program Edit**”, στη συνέχεια πατήστε Enter για να μπειτε στο αντίστοιχο υπομενού.

Εικ. 13

Τα τριχρωματικά κουμπιά είναι τα κουμπιά άμεσης πρόσβασης για τον προγραμματισμό καναλιών.

Αρχικά, πατήστε ▼ / ▲ για να επισημάνετε το κανάλι που θέλετε να επιλέξετε, στη συνέχεια:

- Πατήστε το κόκκινο κουμπί για να διαγράψετε το κανάλι από τη λίστα.
 - Πατήστε το κίτρινο κουμπί για να μετακινήσετε το κανάλι στη λίστα.
 - Πατήστε το μπλε κουμπί για να παραλείψετε το επιλεγμένο κανάλι.
 - Πατήστε το κουμπί “**Fav**” για να προσθέσετε ή να αφαιρέσετε ένα κανάλι από τη λίστα αγαπημένων σας (η τηλεόραση θα παραλείψει το κανάλι αυτόματα όταν πατάτε CH+/- για να αλλάξετε κανάλι).
-

Λίστα Προγραμματισμένων Καναλιών

- Πατήστε ▼ / ▲ για να επιλέξετε “**Schedule List**”, στη συνέχεια πατήστε Enter για να μπειτε στο αντίστοιχο υπομενού. Η λίστα προγραμματισμένων καναλιών είναι διαθέσιμη για DTV και δορυφόρους.

Εικ. 14

- Πατήστε το κίτρινο κουμπί για να μπειτε στην παρακάτω διεπαφή. **Εικ. 15**
 - Σε περίπτωση προβλημάτων προγραμματισμού, θα εμφανιστεί μήνυμα προειδοποίησης. **Εικ. 16**
-

Πληροφορίες Σήματος

Πατήστε ▼ / ▲ για να επιλέξετε **Signal Information**: πατήστε το κουμπί Enter για να δείτε τις λεπτομερείς πληροφορίες για το σήμα (διαθέσιμο μόνο με σήμα DTV).

Εικ. 17

Πληροφορίες CI (Κοινή Διεπαφή)

Πατήστε ▼ / ▲ για να επιλέξετε **CI Information**. Στη συνέχεια, πατήστε το κουμπί Enter για να δείτε τις λεπτομέρειες της κάρτας CI (αν είναι τοποθετημένη).

ΣΗΜΕΙΩΣΗ: Κάρτα CI δεν περιλαμβάνεται.

Λίστα Δορυφορικών Καναλιών

Εικ. 18

Αυτόματη Ρύθμιση (Automatic Tuning)

Πατήστε ▼ / ▲ για να επιλέξετε “**Auto Tuning**” και στη συνέχεια πατήστε Enter/ .

Εικ. 19

Ρύθμιση Δορυφορικής Κεραίας

Πατήστε ▼ / ▲ για να επιλέξετε “**Dish Setup**”; στη συνέχεια, πατήστε Enter/ για να επιβεβαιώσετε.

Εικ. 20

Μενού Εικόνας (Picture Menu)

- Πατήστε το κουμπί **MENU** για να εμφανιστεί το κύριο μενού.
- Πατήστε / για να επιλέξετε **PICTURE** στο κύριο μενού. **Εικ. 21**

Σημείωση:

- **MODE 120 Hz ΔΕΝ ΕΙΝΑΙ ΣΥΜΒΑΤΟ**
 - **MODE 60 Hz ΔΕΝ ΕΙΝΑΙ ΣΥΜΒΑΤΟ**
1. Πατήστε **▼ / ▲** για να επιλέξετε την επιλογή που θέλετε να ρυθμίσετε στο μενού **PICTURE**.
 2. Πατήστε **OK** για να επιβεβαιώσετε τη ρύθμιση.
 3. Μόλις ολοκληρωθεί η ρύθμιση, πατήστε το κουμπί **MENU** για να αποθηκεύσετε και να επιστρέψετε στο προηγούμενο μενού.

Λειτουργία Εικόνας (Picture Mode)

- Πατήστε **▼ / ▲** για να επιλέξετε “**Picture Mode**”, στη συνέχεια πατήστε **OK** για να μπειτε στο αντίστοιχο υπομενού.
- Μπορείτε να αλλάξετε την αντίθεση, τη φωτεινότητα, το χρώμα, την ευκρίνεια και τον τόνο όταν η εικόνα είναι στη λειτουργία **Personal (προσαρμοσμένο)**.

Συμβουλή:

Μπορείτε να πατήσετε το κουμπί **PMODE** για να αλλάξετε απευθείας τις ρυθμίσεις εικόνας. **Εικ. 22**

Αντίθεση/Φωτεινότητα/Χρώμα/Ευκρίνεια/Σκιά (Contrast/brightness/colour/sharpness/shade)

Πατήστε **▼ / ▲** για να επιλέξετε την τιμή που θέλετε και στη συνέχεια πατήστε **Enter/** για να ρυθμίσετε την τιμή.

- **Αντίθεση (Contrast):** Δίνει έμφαση στα φωτεινά σημεία της εικόνας, ενώ η σκιά παραμένει ίδια.
- **Φωτεινότητα (Brightness):** Ρυθμίζει την έξοδο του οπτικού ίνας και επηρεάζει τα σκοτεινά μέρη της εικόνας.
- **Χρώμα (Colour):** Ρυθμίζει τη κορεσμό του χρώματος.
- **Σκιά (Shade):** Χρησιμοποιείται για να αντισταθμίσει την αλλαγή χρώματος στις εκπομπές NTSC.
- **Ευκρίνεια (Sharpness):** Ρυθμίζει το επίπεδο λεπτομέρειας της εικόνας.

Θερμοκρασία Χρώματος (Colour temperature)

- Αλλάζει την αντίληψη του εύρους χρωμάτων της τηλεόρασης.
- Πατήστε **▼ / ▲** για να επιλέξετε “**Colour Temperature**”; για να συνεχίσετε, πατήστε **OK** για να μπειτε στο αντίστοιχο υπομενού.
- Πατήστε **▼ / ▲** για να επιλέξετε την επιλογή που θέλετε:
 - **Cool (κρύο):** Αυξάνει τον μπλε τόνο και μειώνει το λευκό.
 - **Medium (ουδέτερο):** Αυξάνει τα ροζ και μπλε και μειώνει το λευκό.
 - **Warm (ζεστό):** Αυξάνει το κόκκινο και μειώνει το λευκό.

Εικ. 23

Μείωση Θορύβου (Noise reduction)

Φιλτράρει και μειώνει τον ήχο και βελτιώνει την ποιότητα εικόνας. Πατήστε **▼ / ▲** για να επιλέξετε “**Noise Reduction**”; στη συνέχεια πατήστε **OK** για να μπειτε στο αντίστοιχο υπομενού.

Εικ. 24

Απενεργοποίηση (Switched-off):

Επιλέξτε αυτή την επιλογή για να απενεργοποιήσετε την ανίχνευση ήχου.

- **Χαμηλό (Low):** Ανιχνεύει και μειώνει τον χαμηλό ήχο.
 - **Μεσαίο (Middle):** Ανιχνεύει και μειώνει τον μέτριο ήχο.
 - **Υψηλό (High):** Ανιχνεύει και μειώνει τον υψηλό ήχο.
 - **Προεπιλογή (Default):** Προεπιλεγμένη ρύθμιση.
-

Λειτουργία HDMI (HDMI Mode)

- Πατήστε ▼ / ▲ για να επιλέξετε “**HDMI Mode**”, στη συνέχεια πατήστε **OK** για να μπειτε στο αντίστοιχο υπομενού.

Εικ. 25

- Πατήστε ▼ / ▲ για να επιλέξετε μεταξύ των διαθέσιμων λειτουργιών εικόνας: **Auto/Video/PC**.
-

Μενού Ήχου (Sound Menu)

- Πατήστε το κουμπί **MENU** για να εμφανιστεί το κύριο μενού.

Εικ. 26

- Πατήστε / για να επιλέξετε **SOUND** στο κύριο μενού.
1. Πατήστε ▼ / ▲ για να επιλέξετε την επιλογή που θέλετε να ρυθμίσετε στο μενού **SOUND**.
 2. Πατήστε **Enter** για να επιβεβαιώσετε τη ρύθμιση.
 3. Μόλις ολοκληρωθεί η ρύθμιση, πατήστε το κουμπί **Enter** για να αποθηκεύσετε και να επιστρέψετε στο προηγούμενο μενού.

Εικ. 27

Μενού Ήχου (Sound Menu)

Πατήστε ▼ / ▲ για να επιλέξετε “**Sound Mode**”, στη συνέχεια πατήστε **Enter** για να μπειτε στο αντίστοιχο υπομενού.

Πατήστε ▼ / ▲ για να επιλέξετε από τις διαθέσιμες επιλογές.

Μπορείτε να αλλάξετε την τιμή των υψηλών και χαμηλών συχνοτήτων όταν ο ήχος είναι στη λειτουργία **custom (προσαρμοσμένο)**.

Συμβουλή: Πατήστε το κουμπί **S.MODE** στο τηλεχειριστήριο για να αλλάξετε απευθείας τη λειτουργία του ήχου.

- **Standard:** Παράγει ισχυρό ήχο σε όλες τις συνθήκες.
- **Μουσική (Music):** Διατηρεί τον αρχικό ήχο. Ιδανικό για μουσικά προγράμματα.
- **Ταινία (Movie):** Ενισχύει τα υψηλά και τα χαμηλά για καλύτερη εμπειρία ήχου.
- **Αθλητικά (Sports):** Βελτιώνει την ευκρίνεια της φωνής για αθλητικά προγράμματα.
- **Προσωπικό (custom):** Επιλέξτε αυτή την επιλογή για να προσαρμόσετε τις ρυθμίσεις ήχου.

Σημείωση: Τα υψηλά και χαμηλά είναι διαθέσιμα μόνο στη λειτουργία **custom**, και μπορείτε να τα ρυθμίσετε όπως επιθυμείτε.

Ισορροπία (Balance)

Πατήστε ▼ / ▲ για να επιλέξετε την τιμή που θέλετε και στη συνέχεια πατήστε / για να ρυθμίσετε την τιμή.

Αυτόματη Ρύθμιση Έντασης (Auto Volume Level)

Πατήστε ▼ / ▲ για να επιλέξετε αυτή την επιλογή, στη συνέχεια πατήστε / για να την ενεργοποιήσετε ή να την απενεργοποιήσετε.

Λειτουργία SPDIF (SPDIF Mode)

Πατήστε ▼ / ▲ για να επιλέξετε “SPDIF Mode”; στη συνέχεια πατήστε / για να επιλέξετε μεταξύ Off/PCM/Auto.

Διακόπτης AD (AD Switch)

Πατήστε ▼ / ▲ για να επιλέξετε αυτή την επιλογή, στη συνέχεια πατήστε / για να την ενεργοποιήσετε ή να την απενεργοποιήσετε. Η τηλεόραση διαθέτει επίσης λειτουργία περιγραφής ήχου για τυφλούς χρήστες.

ΣΗΜΕΙΩΣΗ:

- **Ισορροπία (Balance):** Ρυθμίζει την έξοδο ήχου για μια πιο ισχυρή εμπειρία ακρόασης.
 - **Αυτόματη Ρύθμιση Έντασης (Auto Volume Level):** Μειώνει αυτόματα τη διαφορά μεταξύ της έντασης του καναλιού και αυτής του προγράμματος.
-

Μενού Ώρας (Time Menu)

- Πατήστε το κουμπί MENU για να εμφανιστεί το κύριο μενού.
- Πατήστε / για να επιλέξετε TIME στο κύριο μενού.

Εικ. 28

1. Πατήστε ▼ / ▲ για να επιλέξετε την επιλογή που θέλετε να ρυθμίσετε στο μενού TIME.
 2. Πατήστε Enter για να επιβεβαιώσετε τη ρύθμιση.
 3. Μόλις ολοκληρωθεί η ρύθμιση, πατήστε το κουμπί Enter για να αποθηκεύσετε και να επιστρέψετε στο προηγούμενο μενού.
-

Ζώνη Ώρας (Time zone)

- Πατήστε ▼ / ▲ για να επιλέξετε “Time zone”, στη συνέχεια πατήστε Enter για να μπείτε στο αντίστοιχο υπομενού.

Εικ. 29

- Πατήστε ▼ / ▲ // για να επιλέξετε τη ζώνη ώρας.
-

Χρονοδιακόπτης Απενεργοποίησης (Switch-off timer)

- Πατήστε ▼ / ▲ για να επιλέξετε “Sleep Timer”, στη συνέχεια πατήστε Enter για να μπείτε στο αντίστοιχο υπομενού.

Εικ. 30

- Πατήστε ▼ / ▲ για να επιλέξετε από τις διαθέσιμες επιλογές:
 - Off, 15 min, 30 min, 45 min, 60 min, 90 min, 120 min, 240 min.
-

Λειτουργία Αυτόματης Αναμονής (Auto Standby mode)

- Πατήστε ▼ / ▲ για να επιλέξετε “Auto Standby”, στη συνέχεια πατήστε Enter για να μπείτε στο αντίστοιχο υπομενού.

Εικ. 31

- Πατήστε ▼ / ▲ για να επιλέξετε από τις διαθέσιμες επιλογές.

Συμβουλή:

Μην εκτελείτε οποιεσδήποτε ενέργειες με το τηλεχειριστήριο κατά τη διάρκεια του επιλεγμένου χρόνου, διαφορετικά ο χρόνος θα επαναφερθεί.

Χρονοδιακόπτης OSD (OSD Timer)

- Πατήστε ▼ / ▲ για να επιλέξετε “OSD Timer”, στη συνέχεια πατήστε Enter για να μπείτε στο αντίστοιχο υπομενού.

Εικ. 32

- Πατήστε ▼ / ▲ για να επιλέξετε από τις διαθέσιμες επιλογές.
-

Μενού Κλειδώματος (Lock Menu)

Πατήστε το κουμπί **MENU** για να εμφανιστεί το κύριο μενού. Πατήστε / για να επιλέξετε **LOCK** στο κύριο μενού.

Εικ. 33

1. Πατήστε **▼ / ▲** για να επιλέξετε την επιλογή που θέλετε να ρυθμίσετε στο μενού **LOCK SYSTEM**.
2. Πατήστε **Enter** / για να επιβεβαιώσετε τη ρύθμιση.
3. Μόλις ολοκληρωθεί η ρύθμιση, πατήστε το κουμπί **MENU** για να επιστρέψετε στο προηγούμενο μενού.

Κλείδωμα Συστήματος (System Lock)

Πατήστε **▼ / ▲** για να επιλέξετε “**System Lock**” και στη συνέχεια πατήστε **Enter** για να μπειτε στις επόμενες 3 επιλογές.

Εικ. 34

Ο προεπιλεγμένος κωδικός είναι 0000. Αν ξεχάσετε τον κωδικό, δοκιμάστε το “8899”.

Ρύθμιση Κωδικού (Set password)

Πατήστε **▼ / ▲** για να επιλέξετε “**Set Password**”; στη συνέχεια πατήστε **Enter** για να μπειτε στο αντίστοιχο υπομενού και να ρυθμίσετε τον κωδικό.

Εικ. 35

Κλείδωμα Καναλιού (Channel Lock)

- Πατήστε **▼ / ▲** για να επιλέξετε “**Channel Lock**”, στη συνέχεια πατήστε **Enter** για να μπειτε στο αντίστοιχο υπομενού.
- Πατήστε το πράσινο κουμπί για να κλειδώσετε ή να ξεκλειδώσετε το κανάλι που θέλετε.

Εικ. 36

Γονικός Έλεγχος (Parental control)

Πατήστε **▼ / ▲** για να επιλέξετε “**Parental control**”; στη συνέχεια πατήστε **Enter** για να μπειτε στο αντίστοιχο υπομενού και να επιλέξετε την ηλικία των παιδιών σας.

Εικ. 37

Κλείδωμα Πλήκτρων (Key Lock)

Πατήστε **▼ / ▲** για να επιλέξετε “**Key Lock**”; στη συνέχεια πατήστε / για να το ενεργοποιήσετε ή να το απενεργοποιήσετε. Με την ενεργοποίηση αυτής της επιλογής, τα πλήκτρα του τηλεχειριστηρίου θα κλειδώσουν.

Λειτουργία Ξενοδοχείου (Hotel Mode)

Εικ. 38

1. Πατήστε **▼ / ▲ στο τηλεχειριστήριο για να επιλέξετε “**Hotel Mode**” στο μενού **Κλείδωμα**.**

2. Πατήστε το κουμπί **Enter** στο τηλεχειριστήριο για να μπειτε στο αντίστοιχο υπομενού.
3. Μόλις ολοκληρωθεί η ρύθμιση, πατήστε το κουμπί **MENU** για να αποθηκεύσετε και να επιστρέψετε στο προηγούμενο μενού.

Λειτουργία Ξενοδοχείου (Hotel Mode)

Πατήστε **▼ / ▲** για να επιλέξετε “**Hotel Mode**”; στη συνέχεια πατήστε / για να την ενεργοποιήσετε ή να την απενεργοποιήσετε.

Κλείδωμα Πηγής (Source lock)

- Πατήστε **▼ / ▲** για να επιλέξετε “**Source Lock**”, στη συνέχεια πατήστε **Enter** για να μπειτε στο αντίστοιχο υπομενού.

- Ο διαχειριστής του ξενοδοχείου μπορεί να ρυθμίσει το κλειδίωμα της πηγής ως DTV/HDMI, AV, κ.λπ. Ο χρήστης δεν μπορεί να επιλέξει το κλειδίωμα της πηγής.
-

Προεπιλεγμένη Πηγή (Default source)

- Πατήστε ▼ / ▲ για να επιλέξετε “**Default Source**”, στη συνέχεια πατήστε **Enter** για να μπειτε στο αντίστοιχο υπομενού.
 - Ο διαχειριστής του ξενοδοχείου μπορεί να ρυθμίσει την προεπιλεγμένη πηγή. Η τηλεόραση θα ενεργοποιηθεί με την προεπιλεγμένη πηγή.
-

Προεπιλεγμένος Προγραμματισμός (Default programming)

- Πατήστε ▼ / ▲ για να επιλέξετε “**Default prog**”, στη συνέχεια πατήστε / για να κάνετε τις ρυθμίσεις που θέλετε (διαθέσιμο με την **TV** ως προεπιλεγμένη πηγή).
 - Ο διαχειριστής του ξενοδοχείου μπορεί να ρυθμίσει το προεπιλεγμένο πρόγραμμα. Μόνο η προεπιλεγμένη πηγή **DTV/TV** μπορεί να ρυθμιστεί.
-

Προεπιλεγμένη Ένταση Ήχου (Default volume)

- Πατήστε ▼ / ▲ για να επιλέξετε “**Default Volume**”, στη συνέχεια πατήστε / για να κάνετε τις ρυθμίσεις που θέλετε.
 - Ο διαχειριστής του ξενοδοχείου μπορεί να ρυθμίσει την προεπιλεγμένη ένταση ήχου. Η τηλεόραση θα ενεργοποιηθεί με την προεπιλεγμένη ένταση.
-

Μέγιστη Ένταση Ήχου (Maximum volume)

- Πατήστε ▼ / ▲ για να επιλέξετε “**Max Volume**”, στη συνέχεια πατήστε / για να κάνετε τις ρυθμίσεις που θέλετε.
 - Ο διαχειριστής του ξενοδοχείου μπορεί να ρυθμίσει την μέγιστη ένταση ήχου. Ο χρήστης μπορεί να προσαρμόσει την ένταση κάτω από το ρυθμισμένο μέγιστο επίπεδο.
-

Κανάλι (Channel)

Πατήστε ▼ / ▲ για να επιλέξετε την επιλογή **CHANNEL**; στη συνέχεια πατήστε / για να την ενεργοποιήσετε ή να την απενεργοποιήσετε.

Εικόνα (Image)

Πατήστε ▼ / ▲ για να επιλέξετε την επιλογή **PICTURE**, στη συνέχεια πατήστε / για να την ενεργοποιήσετε ή να την απενεργοποιήσετε.

Ήχος (Sound)

Πατήστε ▼ / ▲ για να επιλέξετε την επιλογή **SOUND**, στη συνέχεια πατήστε / για να την ενεργοποιήσετε ή να την απενεργοποιήσετε.

Ωρα (Time)

Πατήστε ▼ / ▲ για να επιλέξετε την επιλογή **TIME**, στη συνέχεια πατήστε / για να την ενεργοποιήσετε ή να την απενεργοποιήσετε.

Κλειδίωμα (Lock)

Πατήστε ▼ / ▲ για να επιλέξετε την επιλογή **LOCK**, στη συνέχεια πατήστε / για να την ενεργοποιήσετε ή να την απενεργοποιήσετε.

Ρυθμίσεις (Configuration)

Πατήστε ▼ / ▲ για να επιλέξετε την επιλογή **SETUP**, στη συνέχεια πατήστε / για να την ενεργοποιήσετε ή να την απενεργοποιήσετε.

Διαγραφή Ρύθμισης (Delete setting)

Πατήστε ▼ / ▲ για να επιλέξετε “**Clear Lock**”, στη συνέχεια πατήστε **Enter** για να αναιρέσετε την προηγούμενη ρύθμιση.

Εισαγωγή Βάσης Δεδομένων (Import database)

Ο διαχειριστής του ξενοδοχείου μπορεί να εισαγάγει πληροφορίες καναλιών εισάγοντας μια συσκευή USB στην υποδοχή.

Εξαγωγή Βάσης Δεδομένων (Export database)

Ο διαχειριστής του ξενοδοχείου μπορεί να εισάγει το USB disk που περιέχει τις πληροφορίες στα άλλα τηλεοράσεις. Στη συνέχεια, μπορείτε να χρησιμοποιήσετε αυτή τη δυνατότητα για να κλωνοποιήσετε όλα τα κανάλια στις νέες τηλεοράσεις.

Επαναφορά (Reset)

Αυτή η λειτουργία επαναφέρει τις προεπιλεγμένες ρυθμίσεις της λειτουργίας ξενοδοχείου. Μπορείτε να επιλέξετε τη λειτουργία ξενοδοχείου μετά την εισαγωγή του κωδικού συστήματος **8888** στο κλειδίωμα του κύριου μενού (η προϋπόθεση είναι ότι το λογισμικό έχει ρυθμίσει τη λειτουργία ξενοδοχείου να είναι ανοιχτή από προεπιλογή).

Εικ. 39

Μενού Ρυθμίσεων (Settings menu)

- Πατήστε το κουμπί **MENU** για να εμφανιστεί το κύριο μενού.
- Πατήστε / για να επιλέξετε **SETUP** στο κύριο μενού.

Εικ. 40

1. Πατήστε **▼ / ▲** για να επιλέξετε την επιλογή που θέλετε να ρυθμίσετε στο μενού **SETUP**.
2. Πατήστε **Enter** για να επιβεβαιώσετε τη ρύθμιση.
3. Μόλις ολοκληρωθεί η ρύθμιση, πατήστε το κουμπί **Enter** για να αποθηκεύσετε και να επιστρέψετε στο προηγούμενο μενού.

Γλώσσα OSD (OSD Language)

- Επιλέξτε μια γλώσσα για το μενού OSD. Η προεπιλεγμένη γλώσσα είναι τα Αγγλικά.
- Πατήστε **▼ / ▲ //** για να επιλέξετε “**Menu Language**”.

Εικ. 41

Γλώσσα Τηλεκειμένου (Teletext language)

- Πατήστε **▼ / ▲** για να επιλέξετε “**TT Language**”, στη συνέχεια πατήστε **Enter** για να μπειτε στο αντίστοιχο υπομενού.
- Πατήστε **▼ / ▲** για να επιλέξετε τη γλώσσα τηλεκειμένου.

Εικ. 42

Γλώσσες Ήχου (Audio languages)

- Πατήστε **▼ / ▲** για να επιλέξετε “**Audio Languages**”, στη συνέχεια πατήστε **Enter** για να μπειτε στο αντίστοιχο υπομενού.
- Πατήστε / για να μπειτε στις διαθέσιμες γλώσσες ήχου.
- Πατήστε **▼ / ▲ //** για να επιλέξετε τη γλώσσα ήχου που θέλετε.

Εικ. 43

Γλώσσα Υποτίτλων (Subtitle language)

- Πατήστε **▼ / ▲** για να επιλέξετε “**Subtitle Language**”, στη συνέχεια πατήστε **Enter** για να μπειτε στο αντίστοιχο υπομενού.
- Πατήστε / για να μπειτε στις διαθέσιμες γλώσσες υποτίτλων.
- Πατήστε **▼ / ▲ //** για να επιλέξετε τη γλώσσα υποτίτλων που θέλετε.

Εικ. 44

Προσαρμογή Ήχου για Ακουστική Προσβασιμότητα (Audio accessibility)

Πατήστε **▼ / ▲** για να επιλέξετε την επιλογή “**Hearing Impaired**”; στη συνέχεια πατήστε **Enter** για να την ενεργοποιήσετε ή να την απενεργοποιήσετε.

Σύστημα Αρχείων PVR (PVR File System)

- Πατήστε ▼ / ▲ για να επιλέξετε “PVR File System”, στη συνέχεια πατήστε **Enter** για να μπειτε στο αντίστοιχο υπομενού.
- Πατήστε ▼ / ▲ για να επιλέξετε “Check PVR File System”, στη συνέχεια πατήστε **Enter** για να μπειτε στο αντίστοιχο υπομενού. Αυτή η λειτουργία ελέγχει την ταχύτητα του USB.

Εικ. 45

Αναλογία Διαστάσεων (Aspect ratio)

- Πατήστε ▼ / ▲ για να επιλέξετε “Aspect ratio”, στη συνέχεια πατήστε **Enter** για να μπειτε στο αντίστοιχο υπομενού.
- Πατήστε ▼ / ▲ για να επιλέξετε μεταξύ των διαθέσιμων αναλογιών διαστάσεων: **Auto, 4:3, 16:9, Zoom1 και Zoom2.**

Εικ. 46

Μπλε Οθόνη (Blue screen)

Πατήστε ▼ / ▲ για να επιλέξετε την επιλογή “Blue Screen”; στη συνέχεια πατήστε **Enter** για να την ενεργοποιήσετε ή να την απενεργοποιήσετε.

Πρώτη Εγκατάσταση (First installation)

Πατήστε ▼ / ▲ για να επιλέξετε “First time installation”; στη συνέχεια πατήστε **Enter** για να μπειτε στην αντίστοιχη επιλογή.

Επαναφορά (Reset)

Πατήστε ▼ / ▲ για να επιλέξετε “Reset”, στη συνέχεια πατήστε **Enter** για να μπειτε στο αντίστοιχο υπομενού.

Αναβάθμιση Λογισμικού (Software update - USB)

Πατήστε ▼ / ▲ για να επιλέξετε “Software Update (USB)” και εισάγετε τη συσκευή USB στη θύρα USB, στη συνέχεια πατήστε το κουμπί **Enter** για να αναβαθμίσετε το λογισμικό στην πιο πρόσφατη έκδοση.

HDMI CEC (συμβατό με τη λειτουργία HDMI CEC/ARC)

Πατήστε ▼ / ▲ για να επιλέξετε “HDMI CEC”, στη συνέχεια πατήστε **Enter** για να μπειτε στο αντίστοιχο υπομενού.

Εικ. 47

- **HDMI CEC:** Πατήστε / για να ενεργοποιήσετε ή να απενεργοποιήσετε την επιλογή HDMI CEC.
- **HDMI ARC:** Πατήστε / για να ενεργοποιήσετε ή να απενεργοποιήσετε την επιλογή HDMI ARC.
- **Auto Standby:** Πατήστε / για να ενεργοποιήσετε ή να απενεργοποιήσετε την επιλογή Auto Standby.
- **Λίστα Συσκευών (Device List):** Πατήστε **Enter** για να ανοίξετε το κύριο μενού της συσκευής.

Μενού Οθόνης (Display menu)

- Πατήστε το κουμπί **MENU** για να εμφανιστεί το κύριο μενού.
- Πατήστε / για να επιλέξετε **SCREEN** στο κύριο μενού.

Εικ. 48

1. Πατήστε το κουμπί / για να επιλέξετε την επιλογή που θέλετε να ρυθμίσετε στο μενού **SCREEN**.
2. Πατήστε **Enter** για να επιβεβαιώσετε τη ρύθμιση.
3. Μόλις ολοκληρωθεί η ρύθμιση, πατήστε το κουμπί **Enter** για να αποθηκεύσετε και να επιστρέψετε στο προηγούμενο μενού.

Αυτόματη Ρύθμιση (Automatic setting)

Πατήστε **Enter** για να ρυθμίσετε αυτόματα τις παρακάτω επιλογές: **H-Offset/V-Offset/Size/Phase**.

H-Offset

- Οριζόντια απόκλιση της εικόνας.
 - Πατήστε **▼ / ▲** για να επιλέξετε “**H-Offset**”, στη συνέχεια πατήστε **Enter** για να μπείτε στο αντίστοιχο υπομενού.
-

V-Offset

- Κατακόρυφη απόκλιση της εικόνας.
- Πατήστε **▼ / ▲** για να επιλέξετε “**V-Offset**”, στη συνέχεια πατήστε **Enter** για να μπείτε στο αντίστοιχο υπομενού.

Μέγεθος (Size)

- Ρυθμίστε το μέγεθος της οθόνης.
 - Πατήστε **▼ / ▲** για να επιλέξετε “**Size**”, στη συνέχεια πατήστε **Enter** για να μπείτε στο αντίστοιχο υπομενού.
-

Φάση (Phase)

- Ρυθμίστε τις οριζόντιες γραμμές παρεμβολών.
 - Πατήστε **▼ / ▲** για να επιλέξετε “**Phase**”, στη συνέχεια πατήστε **Enter** για να μπείτε στο αντίστοιχο υπομενού.
-

Επαναφορά Θέσης (Reset position)

Πατήστε **▼ / ▲** για να επιλέξετε **Position reset**, στη συνέχεια πατήστε **Enter** για να επαναφέρετε τη θέση της οθόνης.

Σημείωση:

1. Δεν μπορείτε να μειώσετε τον ήχο για την επιλογή **PICTURE**.
 2. Δεν μπορείτε να επιλέξετε “**AD Switch**” για την επιλογή **SOUND**.
 3. Οι λειτουργίες **Audio Description** και **Hearing Impaired Accessibility** είναι οι ίδιες.
 4. Οι επιλογές **Channel lock** και **Parental control** δεν είναι διαθέσιμες στο μενού **LOCK**.
 5. Οι επιλογές **Audio/Subtitle Language**, **Hearing Impaired Accessibility**, και **PVR File System** δεν είναι διαθέσιμες στο μενού **SETUP**.
 6. Η επιλογή **PC** δεν είναι συμβατή με το μενού **CHANNEL**.
-

Πολυμεσικό Περιεχόμενο (Media content)

Σημείωση: Πριν μπείτε στο μενού **Media**, παρακαλώ συνδέστε τη συσκευή USB και πατήστε το κουμπί “**Source**” για να ορίσετε την πηγή εισόδου **Media**.

Εικ. 49

- Πατήστε **▼ / ▲** για να επιλέξετε **Media** στο μενού “**Source**”, στη συνέχεια πατήστε **Enter**.
 - Πατήστε το κουμπί / για να επιλέξετε την επιλογή που θέλετε να ρυθμίσετε στο μενού **Media**, στη συνέχεια πατήστε **Enter**.
-

Μενού Φωτογραφίας (Photo Menu)

- Πατήστε / για να επιλέξετε **PHOTO** στο κύριο μενού, στη συνέχεια πατήστε **Enter**.
- Πατήστε **Exit** για να επιστρέψετε στο προηγούμενο μενού; πατήστε το ξανά για να βγείτε εντελώς.

Εικ. 50

Πατήστε / για να επιλέξετε το αρχείο που θέλετε να δείτε στο μενού επιλογής αρχείων, στη συνέχεια πατήστε **Enter** για να εμφανιστεί η φωτογραφία/εικόνα.

Με την επισημείωση της επιλεγμένης επιλογής, οι πληροφορίες του αρχείου θα εμφανιστούν

στα δεξιά και η εικόνα θα προεπισκοπείται στο κέντρο.

Εικ. 51

Μενού Μουσικής (Music Menu)

- Πατήστε / για να επιλέξετε **MUSIC** στο κύριο μενού, στη συνέχεια πατήστε **Enter**.

Πατήστε Exit για να επιστρέψετε στο προηγούμενο μενού; Πατήστε το ξανά για να βγείτε εντελώς.

Εικ. 52

Εικ. 53

- Πατήστε / για να επιλέξετε το τραγούδι/δίσκο που θέλετε να παίξετε, στη συνέχεια πατήστε το κουμπί **Enter**.
- Πατήστε / για να επιλέξετε την επιλογή για να επιστρέψετε στο προηγούμενο μενού.

Εικ. 54

Μενού Ταινίας (Movie Menu)

- Πατήστε / για να επιλέξετε **MOVIE** στο κύριο μενού, στη συνέχεια πατήστε **Enter**.
- Πατήστε **Exit** για να επιστρέψετε στο προηγούμενο μενού; πατήστε το ξανά για να βγείτε εντελώς.

Εικ. 55

- Πατήστε / για να επιλέξετε την ταινία που θέλετε να παίξετε, στη συνέχεια πατήστε το κουμπί **Enter**.
- Πατήστε το κουμπί **Enter** για να παίξετε την επιλεγμένη ταινία.
- Επιλέξτε το μενού πολυμέσων που θέλετε να αποκτήσετε πρόσβαση, και πατήστε **Enter**. Πατήστε **Exit** για να επιστρέψετε στο προηγούμενο μενού; πατήστε το ξανά για να βγείτε εντελώς.

Εικ. 56

Μενού Κειμένου (Text Menu)

- Πατήστε / για να επιλέξετε **TEXT** στο κύριο μενού, στη συνέχεια πατήστε **Enter**.
- Πατήστε **Exit** για να επιστρέψετε στο προηγούμενο μενού; πατήστε το ξανά για να βγείτε εντελώς.
- Πατήστε / για να επιλέξετε το στοιχείο που θέλετε να παίξετε, στη συνέχεια πατήστε το κουμπί **Enter**.
- Πατήστε / για να επιλέξετε την επιλογή για να επιστρέψετε στο προηγούμενο μενού.

Εικ. 58

5. ΤΗΛΕΧΕΙΡΙΣΤΗΡΙΟ (REMOTE CONTROL)

Εικ. 59

1. **POWER:** Ενεργοποιεί την τηλεόραση ή την θέτει σε κατάσταση αναμονής.
2. **MUTE:** Πατήστε για να σβήσετε τον ήχο. Πατήστε ξανά ή πατήστε **VOL+** για να ενεργοποιήσετε τον ήχο.
3. **0 - 9:** Πατήστε 0-9 για να επιλέξετε απευθείας ένα κανάλι ενώ παρακολουθείτε τηλεόραση. Το κανάλι θα αλλάξει μετά από 2 δευτερόλεπτα. Ισχύει και για τη λειτουργία τηλεκειμένου κ.λπ.
4. **DTV/ATV:** Πατήστε για να εναλλάξετε μεταξύ αναλογικής και ψηφιακής τηλεόρασης.
5. **:** Πατήστε για να επιστρέψετε στο προηγούμενο πρόγραμμα που παρακολουθούσατε.
6. **S. MODE:** Πατήστε αυτό το κουμπί για να επιλέξετε μεταξύ των διαφόρων ρυθμίσεων ήχου.
7. **SLEEP:** Επιλέξτε τον χρόνο πριν η τηλεόραση απενεργοποιηθεί αυτόματα.
8. **MTS:** Πατήστε για να περιηγηθείτε στις λειτουργίες NICAM.

9. P. MODE:

Πατήστε αυτό το κουμπί για να επιλέξετε μεταξύ των διαφόρων ρυθμίσεων εικόνας.

10. MENU:

Σας επιτρέπει να περιηγηθείτε στα μενού του συστήματος.

11. SOURCE:

Ανοίγει το κύριο μενού και επιτρέπει την περιήγηση μεταξύ των πηγών.

12. ▼ ▲ ENTER:

Σας επιτρέπει να περιηγηθείτε στα μενού στην οθόνη και να ρυθμίσετε τις ρυθμίσεις του συστήματος σύμφωνα με τις προτιμήσεις σας.

13. EXIT:

Πατήστε αυτό το κουμπί για να βγείτε από το μενού ή το υπομενού και να ακυρώσετε την αντίστοιχη λειτουργία (εάν υπάρχει).

14. DISPLAY:

Πατήστε αυτό το κουμπί για να εμφανίσετε τις πληροφορίες πηγής και καναλιού.

15. VOL+/VOL-:

Πατήστε για να αυξήσετε/μειώσετε την ένταση.

16. TV/RADIO:

Όταν παρακολουθείτε ένα κανάλι, σας επιτρέπει να εναλλάσσετε μεταξύ λειτουργίας τηλεόρασης και ραδιοφώνου.

17. GUIDE:

1. Ανοίξτε τον **EPG** (Ηλεκτρονικός Οδηγός Προγράμματος).
2. Γρήγορη πίσω κίνηση στη λειτουργία PVR ή Media Player.

18. TIME SHIFT:

1. Έλεγχος του χρόνου για τα κανάλια DTV.
2. Έλεγχος του χρόνου στη λειτουργία PVR ή Media Player.

19. CANCEL:

1. Όταν έχει επιλεγεί μια σελίδα στη λειτουργία Teletext, μπορεί να πάρει κάποιο χρόνο για να είναι διαθέσιμη. Πατώντας το κουμπί **CANCEL** θα επιστρέψετε στη λειτουργία τηλεόρασης. Όταν βρείτε τη σελίδα που θέλετε, ο αριθμός της σελίδας θα εμφανιστεί στην κορυφή της οθόνης. Πατήστε **CANCEL** για να επιστρέψετε στη λειτουργία teletext και να περιηγηθείτε στη σελίδα.
2. Προηγούμενο κεφάλαιο στη λειτουργία PVR ή Media Player.

20. INDEX:

1. Πατήστε αυτό το κουμπί για να ζητήσετε τη σελίδα **Index** στη λειτουργία Teletext.
2. Έξοδος από τη λειτουργία αναπαραγωγής στη λειτουργία PVR ή Media Player.

21. SIZE:

Πατήστε αυτό το κουμπί για να αλλάξετε το μέγεθος της οθόνης στη λειτουργία Teletext.

22. REVEAL:

Πατήστε αυτό το κουμπί για να δείξετε ή να κρύψετε τις κρυμμένες/εμφανιζόμενες λέξεις.

23. ΤΡΙΧΡΩΜΑΤΑ ΚΟΥΜΠΙΑ (THREE-COLOUR BUTTONS):

Χειρισμός στη λειτουργία Teletext, επιλογή στοιχείων στο μενού και MHEGS στο μενού DVB.

24. CH+/CH-:

Πατήστε αυτά τα κουμπιά για να περιηγηθείτε στα κανάλια.

25. FAV/LIST:

Πατήστε αυτά τα κουμπιά για να ανοίξετε τη λίστα αγαπημένων. Στη συνέχεια, επιλέξτε ένα αγαπημένο κανάλι.

26. ASPECT:

1. Πατήστε αυτό το κουμπί για να επιλέξετε την κλίμακα της εικόνας.
2. Γρήγορη προώθηση στη λειτουργία PVR ή Media Player.

27. FREEZE:

Πατήστε αυτό το κουμπί για να παγώσετε την εικόνα.

28. SUB. PG:

1. Πατήστε αυτό το κουμπί για να αποκτήσετε πρόσβαση στη υποσελίδα.

2. Επόμενο κεφάλαιο στη λειτουργία PVR ή Media Player.

29. SUBTITLE:

Πατήστε αυτό το κουμπί για να εμφανίσετε και να ρυθμίσετε τη γλώσσα των υποτίτλων για το τρέχον κανάλι DTV.

30. HOLD:

Πατήστε αυτό το κουμπί για να ενεργοποιήσετε ή να απενεργοποιήσετε την εμφάνιση της τρέχουσας σελίδας.

31. TEXT:

Πατήστε αυτό το κουμπί για να ενεργοποιήσετε ή να απενεργοποιήσετε το teletext.

32. RECLIST:

Πατήστε αυτό το κουμπί για να εμφανίσετε τη λίστα των εγγραφών.

33. REC:

Πατήστε αυτό το κουμπί για να ξεκινήσετε την εγγραφή στη λειτουργία PVR.

Εικ. 60

Εγκατάσταση Μπαταριών (Battery Installation):

- Σύρετε προς τα κάτω και αφαιρέστε το καπάκι του χώρου της μπαταρίας στην πίσω πλευρά του τηλεχειριστηρίου για να το αφαιρέσετε. Εισάγετε δύο μπαταρίες AAA στο χώρο της μπαταρίας ακολουθώντας την πολικότητα (+/-) όπως υποδεικνύεται. Μην εισάγετε νέες και παλιές μπαταρίες ή διαφορετικούς τύπους μπαταριών.
- Σύρετε το καπάκι μέχρι να ακούσετε ότι κλείνει στη θέση του.

Χρήση του Τηλεχειριστηρίου (Using the remote control):

- Εκτός αν αναφέρεται διαφορετικά, το τηλεχειριστήριο μπορεί να ελέγχει όλες τις λειτουργίες της τηλεόρασης.
- Στοχεύστε πάντα το τηλεχειριστήριο απευθείας στον αισθητήρα που βρίσκεται στην μπροστινή πλευρά της τηλεόρασης.

ΠΡΟΕΙΔΟΠΟΙΗΣΗ:

Μην καταπίνετε μπαταρίες, υπάρχει κίνδυνος χημικών εγκαυμάτων. Το προϊόν περιέχει μπαταρίες. Η κατάποση μπαταριών μπορεί να προκαλέσει σοβαρά εσωτερικά εγκαύματα σε μόλις 2 ώρες και μπορεί να προκαλέσει θάνατο. Κρατήστε νέες και χρησιμοποιημένες μπαταρίες μακριά από τα παιδιά. Αν το καπάκι του χώρου της μπαταρίας δεν κλείνει ασφαλώς, σταματήστε να χρησιμοποιείτε το προϊόν και κρατήστε το μακριά από τα παιδιά. Αν πιστεύετε ότι οι μπαταρίες μπορεί να έχουν καταποθεί ή τοποθετηθεί σε οποιοδήποτε μέρος του σώματος, ζητήστε άμεση ιατρική βοήθεια.

6. ΑΝΤΙΜΕΤΩΠΙΣΗ ΠΡΟΒΛΗΜΑΤΩΝ (TROUBLESHOOTING)

Πρόβλημα	Λύση
Δεν υπάρχει τροφοδοσία (No power supply)	Ελέγξτε αν το καλώδιο AC της τηλεόρασης είναι συνδεδεμένο. Αν δεν υπάρχει τροφοδοσία, αφαιρέστε το φις και συνδέστε το ξανά μετά από 60 δευτερόλεπτα. Επανασυνδέστε την τροφοδοσία.
Η τηλεόραση δεν λαμβάνει σωστά το σήμα (The TV is not receiving the signal correctly)	Αν υπάρχουν ψηλά κτίρια ή βουνά κοντά στην περιοχή που βρίσκεται η τηλεόραση, η οθόνη μπορεί να παρουσιάζει θόλωμα ή διπλές εικόνες. Αν συμβαίνει αυτό, μπορείτε να διορθώσετε την εικόνα ρυθμίζοντας χειροκίνητα την κατεύθυνση της εξωτερικής κεραίας.
Δεν υπάρχει εικόνα (There is no image)	Ελέγξτε αν η κεραία στην πίσω πλευρά της τηλεόρασης είναι σωστά συνδεδεμένη.
	Ελέγξτε άλλα κανάλια για να δείτε αν το πρόβλημα παραμένει.

Πρόβλημα	Λύση
Δεν υπάρχει ήχος (There is no audio)	Δοκιμάστε να αυξήσετε την ένταση ήχου. Ελέγξτε αν ο ήχος είναι απενεργοποιημένος στην τηλεόραση.
Υπάρχει ήχος, αλλά δεν υπάρχει εικόνα, η εικόνα είναι ξεθωριασμένη (There is audio, but there is no picture, or the picture is washed out)	Δοκιμάστε να ρυθμίσετε την αντίθεση και τη φωτεινότητα.
Ο στατικός θόρυβος επηρεάζει την ποιότητα του ήχου και της εικόνας (Static noise affects video and audio quality)	Ελέγξτε αν η κεραία στην πίσω πλευρά της τηλεόρασης είναι σωστά συνδεδεμένη.
Σπασμένες γραμμές στην οθόνη (Broken lines appear on the screen)	Ηλεκτρικές συσκευές όπως πιστολάκια μαλλιών, σκούπες κ.λπ. μπορεί να επηρεάζουν την τηλεόραση. Απενεργοποιήστε αυτές τις συσκευές. Αφαιρέστε το πλαστικό που περιβάλλει το τηλεχειριστήριο. Προσπαθήστε να μετακινήσετε το τηλεχειριστήριο πιο κοντά στην τηλεόραση και πατήστε οποιοδήποτε κουμπί. Βεβαιωθείτε ότι οι μπαταρίες είναι σωστά τοποθετημένες ή δοκιμάστε νέες μπαταρίες.
Το τηλεχειριστήριο δεν λειτουργεί (The remote control doesn't work)	Η τηλεόραση θα πάει σε κατάσταση αναμονής αν δεν υπάρχει απόκριση για λίγα λεπτά.
Δεν υπάρχει εικόνα (PC mode) (There is no image in PC mode)	Ελέγξτε αν το καλώδιο είναι σωστά συνδεδεμένο στην HDMI ή αν είναι στραβά.
Κάθετες γραμμές που αναβοσβήνουν (Flashing vertical line in PC Mode)	Εισέλθετε στο κύριο μενού και ρυθμίστε την κατακόρυφη τοποθέτηση της οθόνης για να αφαιρέσετε την κάθετη γραμμή.
Οριζόντια γραμμή (Horizontal line in PC mode)	Ρυθμίστε την οριζόντια τοποθέτηση της οθόνης για να αφαιρέσετε την οριζόντια γραμμή.
Η οθόνη είναι πολύ φωτεινή ή σκοτεινή (Screen too bright or dark in PC mode)	Ρυθμίστε τη φωτεινότητα ή την αντίθεση στο κύριο μενού.
Δεν υπάρχει απόκριση από τον υπολογιστή (No response from PC)	Ελέγξτε αν η ανάλυση της οθόνης του υπολογιστή είναι ρυθμισμένη σε ανάλυση που είναι συμβατή με την τηλεόραση.
Εμφάνιση γραμμών όταν συνδέεται μια συσκευή στην υποδοχή RCA (Lines appear when connecting a device to the RCA port)	Βεβαιωθείτε ότι χρησιμοποιείτε καλής ποιότητας καλώδια.
Το πρόβλημα παραμένει (The problem persists)	Αποσυνδέστε το καλώδιο ρεύματος για 30 δευτερόλεπτα και συνδέστε το ξανά στην πρίζα. Αν το πρόβλημα παραμένει, μην προσπαθήσετε να επισκευάσετε την τηλεόραση μόνοι σας. Επικοινωνήστε με την επίσημη Τεχνική Υποστήριξη της Cecotec.

7. ΤΕΧΝΙΚΕΣ ΠΡΟΔΙΑΓΡΑΦΕΣ (TECHNICAL SPECIFICATIONS)

Προϊόν (Product)	0 Series 0024	0 Series 0032	0 Series 0040
Αναφορά προϊόντος (Product reference)	02610	02612	00993
QR			
Ισχύς (Power)	36 W	56 W	90 W
Τάση (Voltage)	100 - 240 V	100 - 240 V	100 - 240 V
Συχνότητα (Frequency)	50 / 60 Hz	50 / 60 Hz	50 / 60 Hz
Διάρκεια Ζωής (Shelf Life)	60,000 ώρες (περίπου)	60,000 ώρες (περίπου)	60,000 ώρες (περίπου)

Οι όροι HDMI και HDMI High-Definition Multimedia Interface και το λογότυπο HDMI είναι εμπορικά σήματα ή καταχωρημένα εμπορικά σήματα της HDMI Licensing LLC στις Ηνωμένες Πολιτείες και/ή άλλες χώρες.

Οι τεχνικές προδιαγραφές ενδέχεται να αλλάξουν χωρίς προηγούμενη ειδοποίηση για τη βελτίωση της ποιότητας του προϊόντος.

Κατασκευασμένο στην Κίνα | Σχεδιασμένο στην Ισπανία

8. ΑΠΟΡΡΙΨΗ ΠΑΛΑΙΩΝ ΗΛΕΚΤΡΙΚΩΝ ΚΑΙ ΗΛΕΚΤΡΟΝΙΚΩΝ ΣΥΣΚΕΥΩΝ (DISPOSAL OF OLD ELECTRICAL AND ELECTRONIC APPLIANCES)

Αυτό το σύμβολο υποδεικνύει ότι, σύμφωνα με τους ισχύοντες κανονισμούς, το προϊόν και/ή οι μπαταρίες του πρέπει να απορρίπτονται ξεχωριστά από τα οικιακά απορρίμματα. Όταν το προϊόν φτάσει στο τέλος της χρήσης του, θα πρέπει να τοποθετήσετε τα κελιά/μπαταρίες/συσσωρευτές σε ένα σημείο συλλογής που έχει ορίσει η τοπική αρχή.

Οι καταναλωτές πρέπει να επικοινωνούν με τις τοπικές τους αρχές ή με τους λιανοπωλητές τους για να λάβουν περισσότερες πληροφορίες σχετικά με την ορθή απόρριψη των παλαιών συσκευών ή μπαταριών τους. Επιπλέον, παρακαλούμε να ακολουθείτε τις κατευθυντήριες γραμμές που θα βοηθήσουν στην προστασία του περιβάλλοντος.

9. ΤΕΧΝΙΚΗ ΥΠΟΣΤΗΡΙΞΗ ΚΑΙ ΕΓΓΥΗΣΗ (TECHNICAL SUPPORT AND WARRANTY)

Η Cecotec είναι υπεύθυνη προς τον τελικό χρήστη ή καταναλωτή για οποιαδήποτε μη συμμόρφωση που υπάρχει κατά την παράδοση του προϊόντος, σύμφωνα με τους όρους, τις προϋποθέσεις και τις προθεσμίες που καθορίζονται από τους ισχύοντες κανονισμούς. Συνιστάται οι επισκευές να γίνονται από εξειδικευμένο προσωπικό.

Αν σε οποιοδήποτε σημείο διαπιστώσετε οποιοδήποτε πρόβλημα με το προϊόν σας ή έχετε οποιαδήποτε αμφιβολία, μην διστάσετε να επικοινωνήσετε με την επίσημη Τεχνική Υποστήριξη της Cecotec στο +34 96 321 07 28.

10. ΠΝΕΥΜΑΤΙΚΗ ΙΔΙΟΚΤΗΣΙΑ (COPYRIGHT)

Τα δικαιώματα πνευματικής ιδιοκτησίας για τα κείμενα αυτού του εγχειριδίου ανήκουν στην CECOTEC INNOVACIONES, S.L. Όλα τα δικαιώματα διατηρούνται. Το περιεχόμενο αυτής της έκδοσης δεν μπορεί, εν μέρει ή εξ ολοκλήρου, να αναπαραχθεί, να αποθηκευτεί σε σύστημα ανάκτησης, να μεταδοθεί ή να διανεμηθεί με οποιονδήποτε τρόπο (ηλεκτρονικό, μηχανικό, φωτοαντίγραφο, ηχογράφηση ή παρόμοιο) χωρίς την προηγούμενη άδεια της CECOTEC INNOVACIONES, S.L.

11. ΑΠΛΟΠΟΙΗΜΕΝΗ ΔΗΛΩΣΗ ΣΥΜΜΟΡΦΩΣΗΣ (SIMPLIFIED DECLARATION OF CONFORMITY)

Η Cecotec Innovaciones δηλώνει ότι οι τηλεοράσεις, μοντέλο **02610_0 Series 0024**, **02612_0 Series 0032** και **00993_0 Series 0040** συμμορφώνονται με την **Οδηγία Ραδιοεξοπλισμού 2014/53/EU**.

Το πλήρες κείμενο της **Δήλωσης Συμμόρφωσης της ΕΕ** μπορεί να βρεθεί στην ακόλουθη ιστοσελίδα:

<https://cecotec.es/es/information/declaration-of-conformity>

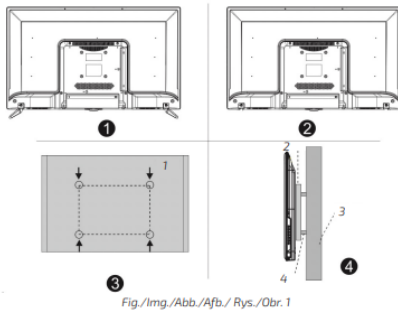

Fig./Img./Abb./Afb./ Rys./Obr. 1

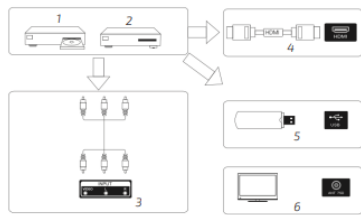

Fig./Img./Abb./Afb./ Rys./Obr. 2

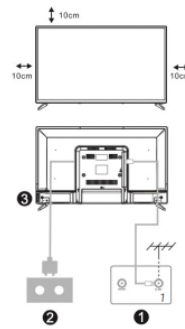

Fig./Img./Abb./Afb./ Rys./Obr. 3



Fig./Img./Abb./Afb./ Rys./Obr. 4



Fig./Img./Abb./Afb./ Rys./Obr. 5

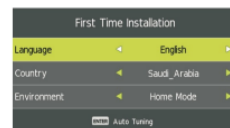

Fig./Img./Abb./Afb./ Rys./Obr. 6

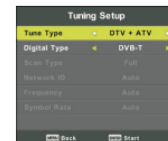

Fig./Img./Abb./Afb./ Rys./Obr. 7

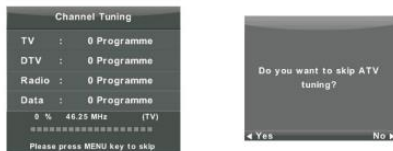

Fig./Img./Abb./Afb./ Rys./Obr. 8

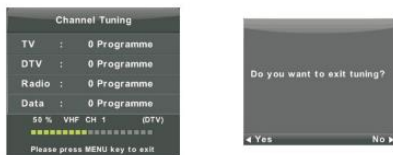

Fig./Img./Abb./Afb./ Rys./Obr. 10



Fig./Img./Abb./Afb./ Rys./Obr. 11



Fig./Img./Abb./Afb./ Rys./Obr. 12



Fig./Img./Abb./Afb./ Rys./Obr. 13



Fig./Img./Abb./Afb./ Rys./Obr. 9



Fig./Img./Abb./Afb./ Rys./Obr. 14



Fig./Img./Abb./Afb./ Rys./Obr. 15



Fig./Img./Abb./Afb./ Rys./Obr. 16

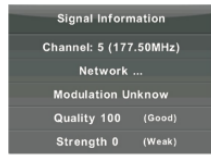

Fig./Img./Abb./Afb./ Rys./Obr. 17

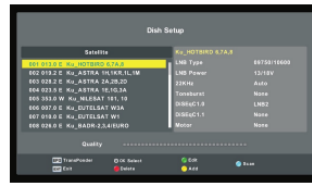

Fig./Img./Abb./Afb./ Rys./Obr. 20



Fig./Img./Abb./Afb./ Rys./Obr. 18

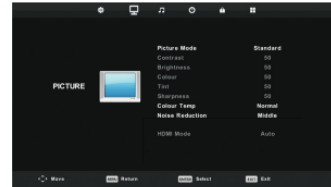

Fig./Img./Abb./Afb./ Rys./Obr. 21

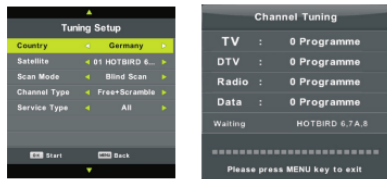

Fig./Img./Abb./Afb./ Rys./Obr. 19

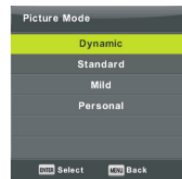

Fig./Img./Abb./Afb./ Rys./Obr. 22



Fig./Img./Abb./Afb./ Rys./Obr. 23



Fig./Img./Abb./Afb./ Rys./Obr. 24



Fig./Img./Abb./Afb./ Rys./Obr. 25



Fig./Img./Abb./Afb./ Rys./Obr. 29

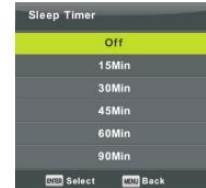

Fig./Img./Abb./Afb./ Rys./Obr. 30



Fig./Img./Abb./Afb./ Rys./Obr. 26



Fig./Img./Abb./Afb./ Rys./Obr. 31



Fig./Img./Abb./Afb./ Rys./Obr. 32



Fig./Img./Abb./Afb./ Rys./Obr. 27



Fig./Img./Abb./Afb./ Rys./Obr. 28



Fig./Img./Abb./Afb./ Rys./Obr. 33



Fig./Img./Abb./Afb./ Rys./Obr. 34



Fig./Img./Abb./Afb./ Rys./Obr. 35

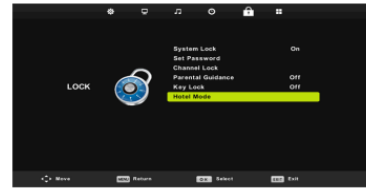

Fig./Img./Abb./Afb./ Rys./Obr. 39



Fig./Img./Abb./Afb./ Rys./Obr. 36

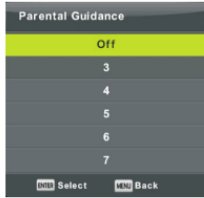

Fig./Img./Abb./Afb./ Rys./Obr. 37



Fig./Img./Abb./Afb./ Rys./Obr. 40

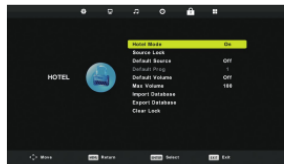

Fig./Img./Abb./Afb./ Rys./Obr. 38



Fig./Img./Abb./Afb./ Rys./Obr. 41

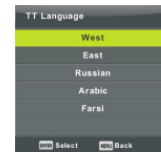

Fig./Img./Abb./Afb./ Rys./Obr. 42



Fig./Img./Abb./Afb./ Rys./Obr. 43



Fig./Img./Abb./Afb./ Rys./Obr. 44



Fig./Img./Abb./Afb./ Rys./Obr. 48



Fig./Img./Abb./Afb./ Rys./Obr. 45



Fig./Img./Abb./Afb./ Rys./Obr. 46



Fig./Img./Abb./Afb./ Rys./Obr. 49



Fig./Img./Abb./Afb./ Rys./Obr. 47



Fig./Img./Abb./Afb./ Rys./Obr. 50



Fig./Img./Abb./Afb./ Rys./Obr. 51



Fig./Img./Abb./Afb./ Rys./Obr. 54



Fig./Img./Abb./Afb./ Rys./Obr. 52



Fig./Img./Abb./Afb./ Rys./Obr. 55

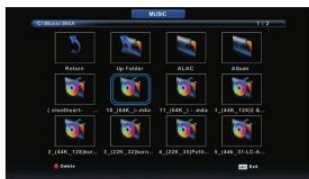

Fig./Img./Abb./Afb./ Rys./Obr. 53



Fig./Img./Abb./Afb./ Rys./Obr. 56



Fig./Img./Abb./Afb./ Rys./Obr. 57



Fig./Img./Abb./Afb./ Rys./Obr. 58

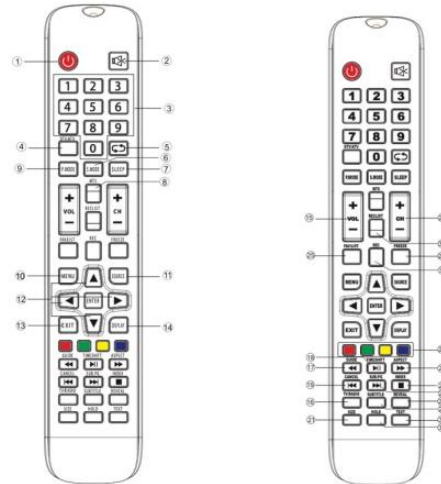

Fig./Img./Abb./Afb./ Rys./Obr. 59

Fig./Img./Abb./Afb./ Rys./Obr. 60