

370-108BU / 370-108RD



Περπατούρα – Γουρούνα



Προειδοποίηση:











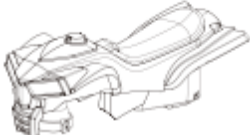

1. Το αυτοκίνητο Ride-On είναι σχεδιασμένο για παιδιά ηλικίας 18 μηνών και άνω. Το βάρος του αναβάτη δεν πρέπει να υπερβαίνει τα 27 κιλά (60 λίβρες).
2. Το προϊόν είναι σχεδιασμένο να φιλοξενεί μόνο 1 παιδί τη φορά, για να αποφεύγονται τραυματισμοί.
3. Η γονική καθοδήγηση και επίβλεψη είναι έντονα συνιστώμενες.
4. Για να διασφαλιστεί η ασφάλεια, όλα τα μέρη του προϊόντος πρέπει να συναρμολογούνται από ενήλικα.
5. Αποφύγετε την οδήγηση κοντά σε δρόμους, διασταυρώσεις, περιοχές κυκλοφορίας, πισίνες και σκάλες.
6. Ελέγχετε τακτικά το προϊόν για να βεβαιώνεστε ότι όλα είναι ασφαλή. Ιδιαίτερα, ο παξιμάδι και η βίδα στο τιμόνι πρέπει να είναι σφιγμένα.
7. Ενδέχεται να προκύψουν κίνδυνοι εάν το προϊόν δεν συναρμολογηθεί σωστά.
8. Τα παπούτσια πρέπει να φοριούνται.

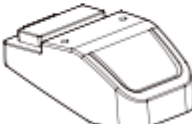
Χειρισμός Μπαταρίας:

1. Οι μπαταρίες πρέπει να χειρίζονται μόνο από ενήλικες.
2. Αφαιρείτε πάντα τις άδειες μπαταρίες.
3. Χρησιμοποιήστε 2 μπαταρίες AA (δεν περιλαμβάνονται) για να λειτουργούν τα φώτα και οι ήχοι.
4. Συνιστάται η χρήση αλκαλικών μπαταριών.
5. Αφαιρείτε πάντα τις μπαταρίες όταν η μονάδα δεν πρόκειται να χρησιμοποιηθεί για μεγάλο χρονικό διάστημα.
6. Όταν οι μπαταρίες χρειάζονται αλλαγή, βεβαιωθείτε ότι αντικαθιστάτε όλες ταυτόχρονα.
7. Μην αναμιγνύετε παλιές και νέες μπαταρίες.
8. Μην αναμιγνύετε διαφορετικούς τύπους μπαταριών (Αλκαλικές, Άνθρακα-Ψευδαργύρου και Νικελίου-Καδμίου).
9. Μην πετάτε τις μπαταρίες στη φωτιά, καθώς μπορεί να εκραγούν ή να διαρρεύσουν.

ASSEMBLY INSTRUCTIONS

COMPONENTS LIST

1. Car body×1		2. Handle×1	
3. Backrest ×1		4. Wheel×4	
5. Wheel cap×4		6. Anti-tumble shelf×1	
7. Plastic ring ×4		8. Cotter Pin×2	
9. Axle×4		10. Washer ×4	
11. Bolt×1		12. Nut×1	
13. Screw ×2			

Οδηγίες Συναρμολόγησης

Λίστα Εξαρτημάτων

1. Σώμα Αυτοκινήτου ×1
2. Λαβή ×1
3. Πλάτη Καθίσματος ×1
4. Τροχός ×4
5. Κάλυμμα Τροχού ×4
6. Ράφι κατά της Ανατροπής ×1
7. Πλαστικός Δακτύλιος ×4
8. Ασφάλεια Καρφιού ×2
9. Άξονας ×4
10. Ροδέλα ×4
11. Μπουλόνι ×1
12. Παξιμάδι ×1
13. Βίδα ×2

Βήμα 1

Πώς να συναρμολογήσετε τους τροχούς:

- Εισάγετε τον άξονα μέσα από τους πλαστικούς δακτυλίους στο κύριο σώμα του αυτοκινήτου, σφίγγοντας με μια ασφάλεια καρφιού.
- Συναρμολογήστε τα τέσσερα καλύμματα τροχών.

Πώς να συναρμολογήσετε το ράφι κατά της ανατροπής:

- Τοποθετήστε το ράφι κατά της ανατροπής στο πίσω μέρος του σώματος.
- Συναρμολογήστε τις δύο βίδες με ένα κατσαβίδι.

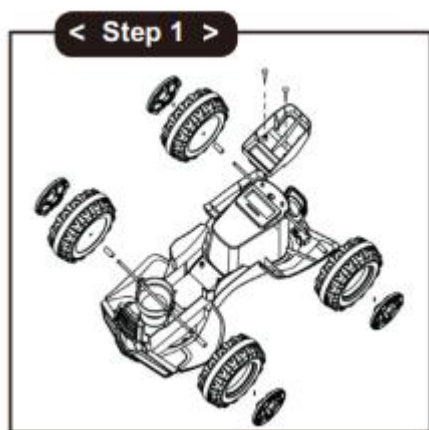

Βήμα 2

Πώς να συναρμολογήσετε τη λαβή:

- Τοποθετήστε τη λαβή.
- Εισάγετε το μπουλόνι στην τρύπα και σφίξτε με ένα κατσαβίδι.

Πώς να συναρμολογήσετε τη μπάρα για νήπια:

- Τοποθετήστε τη μπάρα για νήπια πάνω από τις τρύπες στο πίσω μέρος του προϊόντος.
- Κρατώντας το μπροστινό μέρος του οχήματος κάτω, πιέστε δυνατά τη μπάρα για νήπια ώστε να προσαρμοστεί στις τρύπες. Βεβαιωθείτε ότι η μπάρα είναι σωστά τοποθετημένη.



•

Αλλαγή Μπαταρίας

- Χαλαρώστε τη βίδα με ένα κατσαβίδι.
- Φυλάξτε τη βίδα σε ασφαλές μέρος, μακριά από παιδιά.
- Τοποθετήστε 2 μπαταρίες AA στο θήκη μπαταριών.
- Πατήστε τα κουμπιά στη λαβή για να ελέγξετε ότι οι μπαταρίες λειτουργούν και ότι ο κινητήρας, η κόρνα και τα φώτα λειτουργούν σωστά πριν σφίξετε τις βίδες.

