



A61-001



Παιδική Φορητή Μπασκέτα 1.63 m

ΟΔΗΓΙΕΣ ΑΣΦΑΛΕΙΑΣ

Η ΜΗ ΣΥΜΜΟΡΦΩΣΗ ΜΕ ΑΥΤΕΣ ΤΙΣ ΠΡΟΕΙΔΟΠΟΙΗΣΕΙΣ ΜΠΟΡΕΙ ΝΑ ΟΔΗΓΗΣΕΙ ΣΕ ΣΟΒΑΡΟ ΤΡΑΥΜΑΤΙΣΜΟ Ή ΖΗΜΙΕΣ ΣΤΗΝ ΠΕΡΙΟΥΣΙΑ.

Για να διασφαλιστεί η ασφάλεια, μην επιχειρήσετε να συναρμολογήσετε αυτό το προϊόν χωρίς να διαβάσετε και να ακολουθήσετε προσεκτικά όλες τις οδηγίες. Ελέγξτε ολόκληρο το κουτί και όλα τα υλικά συσκευασίας για ανταλλακτικά και/ή επιπλέον υλικό οδηγιών. Πριν ξεκινήσετε τη συναρμολόγηση, εντοπίστε και καταγράψτε όλα τα εξαρτήματα και τον εξοπλισμό χρησιμοποιώντας τις λίστες εξαρτημάτων και υλικού που αναφέρονται σε αυτό το έγγραφο.

Η σωστή και πλήρης συναρμολόγηση, η χρήση και η εποπτεία είναι απαραίτητες για τον σωστό προσανατολισμό και για τη μείωση του κινδύνου ατυχήματος ή τραυματισμού. Υπάρχει υψηλή πιθανότητα σοβαρού τραυματισμού εάν αυτό το προϊόν δεν εγκατασταθεί, συντηρηθεί και/ή χρησιμοποιηθεί σωστά.

Η μη συμμόρφωση με οποιαδήποτε από τις προειδοποιήσεις σε αυτό το εγχειρίδιο οδηγιών μπορεί να οδηγήσει σε σοβαρούς τραυματισμούς όπως κοψίματα, σπασίματα οστών, βλάβη στα νεύρα, παράλυση, εγκεφαλική βλάβη ή θάνατο. Η μη συμμόρφωση μπορεί επίσης να οδηγήσει σε ζημιές περιουσίας.

Παρακαλούμε να τηρήσετε όλες τις προειδοποιήσεις και τις προφυλάξεις.

- Εάν χρησιμοποιείτε σκάλα κατά τη διάρκεια της συναρμολόγησης, να είστε ιδιαίτερα προσεκτικοί.
- Μόνο ενήλικες πρέπει να εγκαθιστούν το προϊόν. Μην επιτρέπετε σε παιδιά να βρίσκονται στον χώρο εγκατάστασης έως ότου η συναρμολόγηση ολοκληρωθεί.
- Ελέγχετε καθημερινά τη βάση για διαρροές. Οι διαρροές μπορεί να προκαλέσουν την πτώση του προϊόντος.
- Συναρμολογήστε σωστά τα τμήματα των σωλήνων. Η αποτυχία να το κάνετε αυτό μπορεί να προκαλέσει τον διαχωρισμό των τμημάτων κατά τη διάρκεια του παιχνιδιού ή της μεταφοράς.
- Οι περισσότερες τραυματισμοί προκύπτουν από κακή χρήση και/ή από τη μη συμμόρφωση με τις οδηγίες. Χρησιμοποιείτε προσοχή κατά τη χρήση αυτού του προϊόντος.

ΠΡΟΕΙΔΟΠΟΙΗΣΗ

Για λόγους ασφαλείας, συνιστούμε να χρησιμοποιείτε άμμο αντί για νερό για να γεμίσετε τη βάση. Εάν παρουσιαστεί διαρροή, το νερό μπορεί να τρέξει χωρίς να γίνει αντιληπτό, προκαλώντας πτώση του συστήματος και σοβαρούς τραυματισμούς ή ζημιές στην περιουσία.

Αν χρησιμοποιείτε νερό, ελέγξτε προσεκτικά τη βάση για διαρροές. Εάν βρεθεί διαρροή, σταματήστε τη χρήση αμέσως και καλέστε την Εξυπηρέτηση Πελατών. Μην στέκεστε, καθίσετε ή παίξετε σε ένα σύστημα που παρουσιάζει διαρροή.



ΠΡΟΕΙΔΟΠΟΙΗΣΗ

ΟΙ ΙΔΙΟΚΤΗΤΕΣ ΠΡΕΠΕΙ ΝΑ ΕΞΑΣΦΑΛΙΣΟΥΝ ΟΤΙ ΟΛΟΙ ΟΙ ΠΑΙΚΤΕΣ ΓΝΩΡΙΖΟΥΝ ΚΑΙ ΑΚΟΛΟΥΘΟΥΝ ΑΥΤΟΥΣ ΤΟΥΣ ΚΑΝΟΝΕΣ ΓΙΑ ΤΗΝ ΑΣΦΑΛΗ ΧΡΗΣΗ ΤΟΥ ΣΥΣΤΗΜΑΤΟΣ.

1. Μην επιτρέπετε σε παιδιά να κινούνται ή να προσαρμόζουν το σύστημα.
2. Βεβαιωθείτε ότι το ρυθμιστικό κουμπί είναι σωστά σφικμένο πριν από το παιχνίδι.
3. Βεβαιωθείτε ότι οι άγκυρες από τσιμέντο είναι σωστά εγκατεστημένες κατά τη διάρκεια της συναρμολόγησης και ότι είναι ασφαλείς πριν από το παιχνίδι.
4. Κατά τη διάρκεια του παιχνιδιού, ιδιαίτερα όταν εκτελούνται δραστηριότητες dunk, οι παίκτες πρέπει να κρατούν απόσταση από τον πίνακα, το στεφάνι και το δίχτυ. Σοβαρός τραυματισμός μπορεί να προκληθεί εάν τα δόντια/πρόσωπο έρθουν σε επαφή με τον πίνακα, το στεφάνι ή το δίχτυ. Οι παίκτες πρέπει να φορούν προστατευτικό στόματος κατά τη διάρκεια του παιχνιδιού.
5. Κρεμαστείτε μόνο από το στεφάνι για λίγο για να επαναφέρετε την ισορροπία ή για να αποφύγετε τραυματισμούς. Αφήστε το στεφάνι όσο το δυνατόν πιο γρήγορα.
6. ΜΗΝ γλιστράτε, ανεβείτε ή παίξετε στη βάση ή στο κοντάρι.
7. Πριν από κάθε χρήση, βεβαιωθείτε ότι η βάση είναι γεμάτη σύμφωνα με τις οδηγίες του κατασκευαστή. Ελέγξτε για χαλαρά εξαρτήματα, αστάθεια, σημάδια διάβρωσης και επισκευάστε πριν από τη χρήση. Ελέγξτε τη βάση για διαρροές. Εάν υπάρχει διαρροή, το νερό μπορεί να τρέξει χωρίς να γίνει αντιληπτό, με αποτέλεσμα την πτώση της μονάδας. Μην παίζετε ποτέ με κατεστραμμένο εξοπλισμό.
8. Η επιφάνεια κάτω από τη βάση πρέπει να είναι λεία και ελεύθερη από χαλίκια ή άλλα αντικείμενα. Οι τρύπες μπορεί να προκαλέσουν αστάθεια και να προκαλέσουν πτώση της μονάδας.

9. Κατά τη διάρκεια του παιχνιδιού, μην φοράτε κοσμήματα (δαχτυλίδια, ρολόγια, κολιέ κ.λπ.). Αντικείμενα μπορεί να μπλεχτούν στο δίκτυο.
10. Κατά τη μετακίνηση του συστήματος, κρατήστε τα χέρια και τα δάχτυλά σας μακριά από κινούμενα μέρη.
11. Ελέγξτε το κοντάρι και όλα τα μεταλλικά μέρη για σκουριά μία φορά το μήνα. Απομακρύνετε εντελώς τη σκουριά και επισκευάστε με αντισκωριακό σμάλτο. Εάν η σκουριά έχει εισχωρήσει στο μέταλλο, αντικαταστήστε το κατεστραμμένο τμήμα πριν από τη χρήση του συστήματος.
12. Μην αφήνετε ποτέ ή μην εγκαταλείπετε τη μονάδα σε όρθια θέση χωρίς πρώτα να γεμίσετε τη βάση και να ασφαλίσετε τις άγκυρες τσιμέντου ή μπορεί να ανατραπεί και να προκαλέσει τραυματισμούς.
13. Μην χρησιμοποιείτε το σύστημα κατά τη διάρκεια δυνατών ανέμων ή κακοκαιρίας. Το σύστημα μπορεί να ανατραπεί. Τοποθετήστε το σύστημα σε μια περιοχή προστατευμένη από τον άνεμο ή μακριά από περιουσιακά στοιχεία που μπορεί να υποστούν ζημιά εάν πέσει το σύστημα.

ΜΕΤΑΦΟΡΑ ΤΗΣ ΦΟΡΗΤΗΣ ΒΑΣΗΣ

1. Βεβαιωθείτε ότι η βάση είναι άδεια πριν τη μετακινήσετε.
2. Σταθείτε μπροστά από τη βάση, εκεί όπου βρίσκονται οι τροχοί, και τραβήξτε προς τα πίσω τον στύλο μέχρι η μονάδα να ισορροπήσει στους τροχούς της.
3. Μετακινήστε τη μονάδα στην επιθυμητή θέση και τοποθετήστε την προσεκτικά κάτω.
4. Γεμίστε τη βάση, ασφαλίστε τους αγκυρωτικούς τσιμέντους και ελέγξτε τη φορητή βάση για σταθερότητα πριν ξεκινήσει το παιχνίδι.

ΡΥΘΜΙΣΗ ΤΟΥ ΣΥΣΤΗΜΑΤΟΣ

1. Ένα άτομο πρέπει να σταθεροποιήσει την μπασκέτα, ενώ το άλλο αφαιρεί το μπουλόνι και το πόμολο ρύθμισης του στύλου.
2. Ρυθμίστε τον στύλο στο επιθυμητό ύψος και επανατοποθετήστε το μπουλόνι και το πόμολο.
3. Βεβαιωθείτε ότι το πόμολο ρύθμισης είναι ασφαλισμένο.

ΟΔΗΓΙΕΣ ΑΣΦΑΛΕΙΑΣ

Η ΜΗ ΤΗΡΗΣΗ ΑΥΤΩΝ ΤΩΝ ΠΡΟΕΙΔΟΠΟΙΗΣΕΩΝ ΜΠΟΡΕΙ ΝΑ ΟΔΗΓΗΣΕΙ ΣΕ ΣΟΒΑΡΟΥΣ ΤΡΑΥΜΑΤΙΣΜΟΥΣ Ή ΥΛΙΚΕΣ ΖΗΜΙΕΣ.

Για να εξασφαλίσετε την ασφάλεια, μην προσπαθείτε να συναρμολογήσετε αυτό το προϊόν χωρίς να διαβάσετε και να ακολουθήσετε προσεκτικά όλες τις οδηγίες. Ελέγξτε τη συσκευασία και το εσωτερικό των υλικών συσκευασίας για να βρείτε κομμάτια και/ή υλικά πρόσθετων οδηγιών. Πριν ξεκινήσετε τη συναρμολόγηση, εντοπίστε και ελέγξτε όλα τα κομμάτια και τα υλικά με τη βοήθεια των λιστών υλικών και ταυτότητων που περιέχονται σε αυτό το έγγραφο. Η σωστή και πλήρης συναρμολόγηση, χρήση και επίβλεψη είναι απαραίτητες για τον σωστό προσανατολισμό και για τη μείωση του κινδύνου ατυχημάτων ή τραυματισμών. Υπάρχει υψηλή πιθανότητα σοβαρών τραυματισμών εάν αυτό το προϊόν δεν εγκατασταθεί, συντηρηθεί και/ή χρησιμοποιηθεί σωστά.

Η μη τήρηση των προειδοποιήσεων σε αυτό το εγχειρίδιο μπορεί να οδηγήσει σε σοβαρούς προσωπικούς τραυματισμούς, όπως κατάγματα, νευρικές βλάβες, παράλυση, εγκεφαλικές βλάβες ή θάνατο. Η μη τήρηση μπορεί επίσης να οδηγήσει σε ζημιές στην ιδιοκτησία. Παρακαλώ λάβετε υπόψη όλες τις προειδοποιήσεις και τις οδηγίες.

- Εάν χρησιμοποιείτε σκάλα κατά τη συναρμολόγηση, δείξτε εξαιρετική προσοχή.
- Μόνο ενήλικες πρέπει να στήνουν το προϊόν. Μην αφήνετε παιδιά στην περιοχή κατά τη διάρκεια της συναρμολόγησης.
- Ελέγχετε καθημερινά για διαρροές στη βάση. Οι διαρροές μπορεί να προκαλέσουν πτώση του προϊόντος.
- Συναρμολογήστε σωστά τα τμήματα του στύλου. Η μη τήρηση αυτής της οδηγίας μπορεί να οδηγήσει στον διαχωρισμό των τμημάτων κατά το παιχνίδι ή τη μεταφορά.

ΠΡΟΕΙΔΟΠΟΙΗΣΗ

Για λόγους ασφαλείας, σας συνιστούμε να χρησιμοποιήσετε άμμο αντί για νερό για να γεμίσετε τη βάση. Αν αναπτυχθεί διαρροή, το νερό μπορεί να διαρρεύσει απαρατήρητα, προκαλώντας την ανατροπή του συστήματος και σοβαρούς τραυματισμούς ή ζημιές στην ιδιοκτησία.

•PARTS IDENTIFIER :

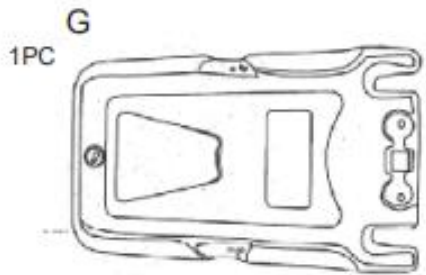
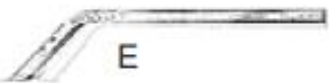
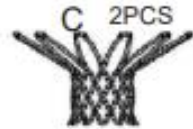
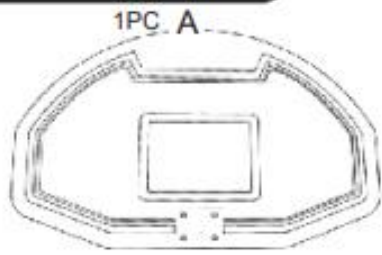

•HARDWARE IDENTIFIER :

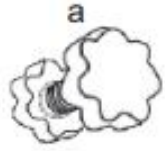
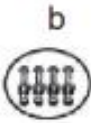

01

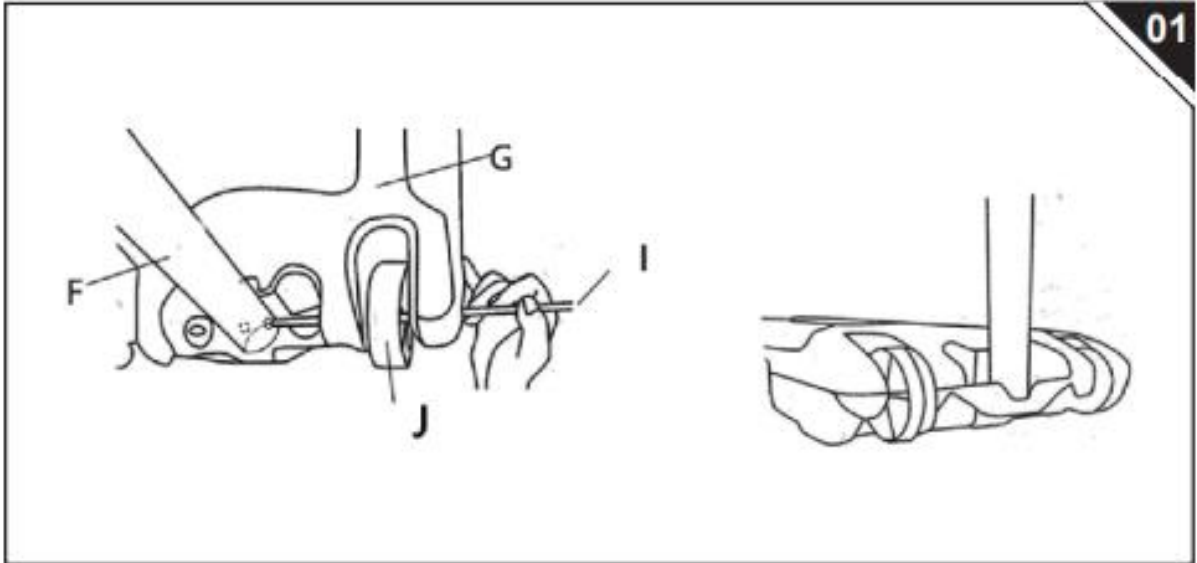

02

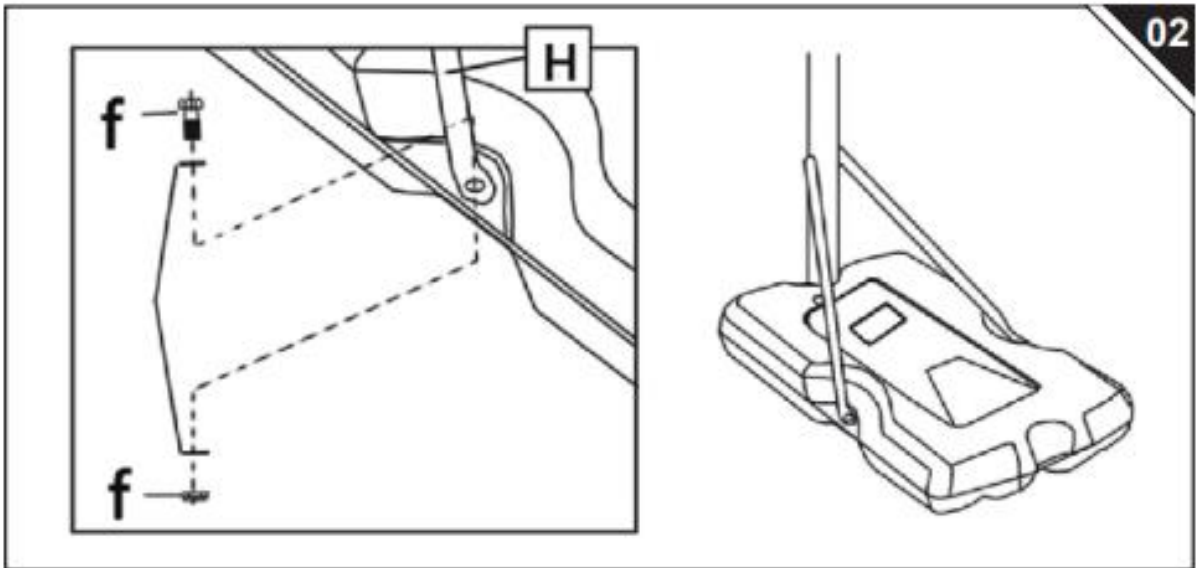

03

