



# ***KRAFT&DELE***

---

## **PROFESSIONAL**

Μηχανή Γκαζόν Μπαταρίας 20 V Kraft&Dele

KD-5420



**Διαβάστε προσεκτικά αυτό το εγχειρίδιο πριν ξεκινήσετε να εργάζεστε με τη συσκευή.**



# **KD5420**

## 1. Γενικοί κανόνες ασφαλείας

Σημαντικές πληροφορίες για την ασφάλεια

Αποσυνελευρώστε το προϊόν προσεκτικά και μην πετάξετε καμία συσκευασία μέχρι να βρείτε όλα τα μέρη του προϊόντος.

Αποθηκεύστε το προϊόν σε ξηρό μέρος, μακριά από παιδιά.

Διαβάστε όλες τις προειδοποιήσεις και τις οδηγίες. Η μη τήρηση των προειδοποιήσεων και των οδηγιών μπορεί να οδηγήσει σε ηλεκτροπληξία, πυρκαγιά ή/και σοβαρό τραυματισμό.

Πακέτο

Η συσκευασία του προϊόντος αποτρέπει τη ζημιά κατά τη μεταφορά. Αυτή η συσκευασία είναι περιουσιακό στοιχείο και μπορεί να ανακυκλωθεί.

---

## Εγχειρίδιο χρήστη

Πριν χρησιμοποιήσετε το μηχάνημα, διαβάστε τους ακόλουθους κανόνες ασφαλείας και το εγχειρίδιο λειτουργίας. Εξοικειωθείτε με τα χειριστήρια και τη σωστή χρήση του εξοπλισμού. Φυλάξτε αυτό το εγχειρίδιο σε ασφαλές μέρος για μελλοντική αναφορά. Διατηρήστε την αρχική συσκευασία, συμπεριλαμβανομένης της εσωτερικής συσκευασίας, της κάρτας εγγύησης και της απόδειξης αγοράς για τουλάχιστον τη διάρκεια της εγγύησης. Εάν χρειάζεται να μεταφέρετε αυτό το ηλεκτρικό εργαλείο, συσκευάστε το στο αρχικό κουτί από χαρτόνι για μέγιστη προστασία κατά τη μεταφορά ή τη μεταφορά (π.χ. όταν μετακομίζετε σπίτι ή όταν θέλετε να στείλετε το ηλεκτρικό εργαλείο στο κέντρο σέρβις για επισκευή).

Σημείωση: Εάν παραδώσετε τη συσκευή σε κάποιον άλλο, κάντε το μαζί με αυτό το εγχειρίδιο. Βεβαιωθείτε ότι χρησιμοποιείτε τη συσκευή σωστά ακολουθώντας τις οδηγίες στο συνημμένο εγχειρίδιο χρήσης. Το εγχειρίδιο χρήσης περιλαμβάνει επίσης οδηγίες λειτουργίας, συντήρησης και επισκευής.

Ο κατασκευαστής αποποιείται κάθε ευθύνη για ατυχήματα ή ζημιές που προκύπτουν από τη μη τήρηση αυτών των οδηγιών.

---

|

|

## 2. Βαθμολόγηση



Διαβάστε τις οδηγίες λειτουργίας πριν ξεκινήσετε να εργάζεστε με τη συσκευή. Οι περαστικοί πρέπει να τηρούνται σε απόσταση ασφαλείας.



Προσοχή με τις αιχμηρές άκρες των λεπίδων. Οι λεπίδες συνεχίζουν να περιστρέφονται ακόμη και όταν ο κινητήρας είναι σβηστός. Πριν πραγματοποιήσετε συντήρηση ή εάν το καλώδιο τροφοδοσίας είναι κατεστραμμένο, αποσυνδέστε το φως ή την μπαταρία από την πρίζα.



Κρατήστε το εύκαμπτο καλώδιο τροφοδοσίας σε ασφαλή απόσταση από τη λεπίδα.



Οι λεπίδες θα συνεχίσουν να περιστρέφονται ακόμα και όταν το μηχάνημα είναι απενεργοποιημένο. Περιμένετε μέχρι να σταματήσουν τελείως προτού αγγίξετε οποιοδήποτε μέρος του μηχανήματος.



Μην κόβετε το γρασίδι στη βροχή και μην αφήνετε το χλοοκοπτικό ακάλυπτο στη βροχή.



Χρησιμοποιήστε προστασία ακοής.  
Χρησιμοποιήστε προστασία ματιών.  
Χρησιμοποιήστε αναπνευστική προστασία.

Περιγραφή (εικ. 1)

1. Σκανδάλη εκκίνησης/διακοπής 2. Επάνω μέρος της λαβής  
3. Σφιγκτήρας της λαβής 4. Κάτω μέρος της λαβής 5. Λαβή μεταφοράς  
6. Κλείδωμα ασφαλείας 7. Κάλυμμα συλλογής χόρτου  
8. Κλείδωμα ασφαλείας της σκανδάλης εκκίνησης/διακοπής. ανοίξτε το κάλυμμα εισάγετε / βγάλτε μια μπαταρία ιόντων λιθίου, τοποθετήστε / τραβήξτε έξω το κλειδί ασφαλείας.



Βασική ασφάλεια εργασίας

Σημαντικές οδηγίες για την ασφάλεια της μπαταρίας

Οι μπαταρίες είναι χημικές πηγές ηλεκτρισμού που περιέχουν χημικές ουσίες που μπορούν να προκαλέσουν βλάβη στην υγεία, την ιδιοκτησία ή το περιβάλλον.

Επομένως, χειριστείτε τα προσεκτικά.

Η μπαταρία είναι έτοιμη να τροφοδοτηθεί ανά πάσα στιγμή, ακόμη και κάτω από ανεπιθύμητες συνθήκες!

**ΠΡΟΣΟΧΗ!** ακόμη και με μερικώς φορτισμένη μπαταρία, μπορεί να προκύψει βραχυκύκλωμα και να καταστραφεί η μπαταρία. Στη χειρότερη περίπτωση, αυτό θα μπορούσε να οδηγήσει σε έκρηξη ή πυρκαγιά. Επομένως, να χειρίζεστε πάντα τις μπαταρίες με τρόπο που αποτρέπει τα βραχυκυκλώματα (αποφεύγετε την επαφή π.χ. συνδετήρες, νομίσματα, κλειδιά, καρφιά, βίδες ή άλλα μικρά μεταλλικά αντικείμενα)!  
Ακόμη και κατά την αποθήκευση.

Χρησιμοποιείτε μόνο μπαταρίες που συνιστώνται από τον κατασκευαστή της συσκευής.

Η μπαταρία δεν πρέπει να αποθηκεύεται ή να χρησιμοποιείται κοντά σε ανοιχτή φωτιά. Απαγορεύεται επίσης η ρίψη του στη φωτιά. Μην πετάτε παλιές μπαταρίες με τα κανονικά οικιακά απορρίμματα.

Επίσης, μην αγγίζετε ποτέ τις λεπίδες έως ότου το μηχάνημα αποσυνδέεται από την πηγή ρεύματος και οι λεπίδες έχουν σταματήσει τελείως.

Αποσυνδέστε το μηχάνημα από την παροχή ρεύματος (δηλ. αφαιρέστε την μπαταρία από το μηχάνημα): • Εάν πρέπει να αφήσετε το μηχάνημα χωρίς επίβλεψη • Πριν από κάθε έλεγχο, καθαρισμό ή επισκευή • Εάν χτυπήσετε ξένο αντικείμενο ενώ εργάζεστε • Εάν το μηχάνημα δονείται υπερβολικά.

Διαβάστε προσεκτικά τα βασικά για την ασφαλή λειτουργία του μηχανήματος και το εγχειρίδιο χειριστή.

Αυτό το μηχάνημα δεν προορίζεται για χρήση από άτομα με μειωμένες σωματικές, αισθητηριακές ή νοητικές ικανότητες (συμπεριλαμβανομένων των παιδιών).

Επιπλέον, δεν μπορεί να λειτουργήσει από άπειρα άτομα που δεν έχουν τις τεχνικές γνώσεις για να το λειτουργήσουν. Αυτά τα άτομα πρέπει να επιβλέπονται από αρμόδιο άτομο ή να έχουν λάβει οδηγίες για τα βασικά της ασφάλειας εργασίας.

Εάν υπάρχουν παιδιά κοντά στο μηχάνημα, βεβαιωθείτε ότι δεν παίζουν μαζί του.

Μυρμήγκιασμα ή μούδιασμα στο χέρι υποδηλώνει υπερβολική δόνηση.

Σε αυτήν την περίπτωση, συντομεύστε τον κύκλο εργασίας, κάντε αρκετά μεγάλα διαλείμματα, μοιραστείτε την εργασία με πολλά άτομα ή, εάν το χλοοκοπτικό χρησιμοποιείται για μεγάλο χρονικό διάστημα, φορέστε ειδικά αντικραδασμικά γάντια.

Μια αναπόφευκτη συνέπεια της χρήσης του χλοοκοπτικού είναι ο θόρυβος κατά τη λειτουργία. Επομένως, εργάζεστε μόνο σε θορυβώδες μέρος ορισμένες ώρες ή όταν αυτό το είδος δραστηριότητας είναι φυσιολογικό.

Σεβαστείτε τη σιωπή και προσπαθήστε να περιορίσετε τη δουλειά σας στο συντομότερο δυνατό χρόνο.

Συνιστούμε επίσης να φοράτε ωτοασπίδες σε εσάς και τους γύρω από το χλοοκοπτικό. Σημαντικές οδηγίες ασφαλείας για το φορτιστή ΠΡΟΣΟΧΗ! Κίνδυνος ηλεκτροπληξίας!

ΠΡΟΣΟΧΗ! Πριν από κάθε χρήση, ελέγξτε τον φορτιστή, το καλώδιο και το φις. Μην χρησιμοποιείτε το φορτιστή εάν υπάρχει οποιαδήποτε ζημιά.

ΠΡΟΣΟΧΗ! Διαβάστε όλες τις οδηγίες και τις προειδοποιήσεις στον φορτιστή και τη θήκη της μπαταρίας πριν από τη χρήση.



Μην εκθέτετε το φορτιστή σε βροχή, χιόνι ή υγρές συνθήκες. Η είσοδος νερού στο φορτιστή αυξάνει τον κίνδυνο ηλεκτροπληξίας.

Για να μειώσετε τον κίνδυνο ζημιάς στο φισ και το καλώδιο τροφοδοσίας, αποσυνδέετε πάντα το καλώδιο ρεύματος τραβώντας το φισ (ποτέ μην τραβάτε το καλώδιο).

Βεβαιωθείτε ότι το καλώδιο είναι τοποθετημένο με τέτοιο τρόπο ώστε να μην πατηθεί, να σκοντάψει ή να καταστραφεί με άλλο τρόπο.

Μην φορτίζετε ποτέ την μπαταρία σε εκρηκτική ατμόσφαιρα ή κοντά σε εύφλεκτες ουσίες, σε εύφλεκτο περιβάλλον. Μην το χρησιμοποιείτε σε ελαφρώς εύφλεκτες επιφάνειες (π.χ. χαρτί, υφάσματα κ.λπ.).

Μην αποσυναρμολογείτε το φορτιστή. Εάν χρειάζεται αντικατάσταση ή επισκευή, μεταφέρετέ το σε εξουσιοδοτημένο κέντρο σέρβις. Σε αντίθετη περίπτωση, ενδέχεται να προκληθεί ηλεκτροπληξία ή πυρκαγιά.

ΠΟΤΕ μην αποθηκεύετε ή χρησιμοποιείτε το φορτιστή σε μέρη όπου η θερμοκρασία μπορεί να φτάσει ή να ξεπεράσει τους 50 ° C (π.χ. βεράντες, αυτοκίνητα κ.λπ.).

Ελέγξτε ότι η τάση δικτύου είναι εντός του εύρους που απαιτείται από τον κατασκευαστή του φορτιστή.

Το κύκλωμα πρέπει να προστατεύεται επαρκώς με ρεύμα.

Άλλοι κίνδυνοι

**ΠΡΟΣΟΧΗ!** Σε περίπτωση μηχανικής βλάβης στη θήκη της μπαταρίας, αποφύγετε την επαφή με χημικές ουσίες που μπορεί να διαρρέυσουν από την μπαταρία. Σε περίπτωση επαφής με χημικά, ξεπλύνετε αμέσως με καθαρό νερό. Ζητήστε ιατρική βοήθεια το συντομότερο δυνατό σε περίπτωση εκτεταμένης επαφής, χημικού εγκαύματος ή επαφής με τα μάτια.

Παρόλο που τα προϊόντα μας έχουν σχεδιαστεί για να πληρούν τα ισχύοντα τεχνικά πρότυπα και τις οδηγίες ασφαλείας, εξακολουθούν να υπάρχουν ορισμένοι κίνδυνοι για τον χρήστη που σχετίζονται με τη χρήση του μηχανήματος:

- Πέτρες και άλλα υπολείμματα μπορεί να πεταχτούν από το κατάστρωμα κοπής.
- Εάν ο χειριστής του μηχανήματος δεν φοράει προστασία ακοής, υπάρχει κίνδυνος επακόλουθης κώφωσης.
- Τραυματισμένα δάκτυλα κατά τη συντήρηση της λεπίδας
- Εισπνοή κομμένων σωματιδίων χόρτου

- Ηλεκτροπληξία από μη μονωμένα μέρη.

Αυτό το μηχάνημα δεν πρέπει να χρησιμοποιείται από άτομα με μειωμένες σωματικές, αισθητηριακές ή διανοητικές ικανότητες (συμπεριλαμβανομένων των παιδιών) ή από άπειρα άτομα ή άτομα των οποίων οι τεχνικές γνώσεις είναι προφανώς ανεπαρκείς για την εκτέλεση της εν λόγω εργασίας, και αυτά τα άτομα θα πρέπει να χειρίζονται το μηχάνημα μόνο υπό την επίβλεψη ατόμου που είναι ικανό για την εργασία ή έχει λάβει διεξοδικές οδηγίες για την ασφαλή λειτουργία του μηχανήματος. Εάν υπάρχουν παιδιά κοντά στο μηχάνημα, βεβαιωθείτε ότι δεν παίζουν μαζί του.

**ΠΡΟΣΟΧΗ!** Διαβάστε προσεκτικά το εγχειρίδιο χειριστή πριν χρησιμοποιήσετε αυτό το χλοοκοπτικό. Βεβαιωθείτε ότι είστε πλήρως εξοικειωμένοι με όλα τα χειριστήρια. Η συμμόρφωση με τους κανόνες ασφαλείας της λειτουργίας του μηχανήματος ελαχιστοποιεί τον κίνδυνο πυρκαγιάς, ηλεκτροπληξίας ή άλλων τραυματισμών.

Φυλάξτε προσεκτικά τις οδηγίες λειτουργίας σε περίπτωση που τις χρειάζεστε.

Ο λανθασμένος χειρισμός του μηχανήματος μπορεί να προκαλέσει τραυματισμούς.

Το χλοοκοπτικό μπορεί να προκαλέσει σοβαρό τραυματισμό στον χρήστη και στα άτομα που βρίσκονται κοντά, επομένως να ακολουθείτε πάντα αυτούς τους κανόνες ασφαλείας για να εξαλείψετε αυτόν τον κίνδυνο, εάν είναι δυνατόν.

Ο χρήστης είναι υπεύθυνος για την ασφάλεια κατά την εργασία με το μηχάνημα.

Ποτέ μην χρησιμοποιείτε το μηχάνημα εάν λείπει κάποιο από τα εξαρτήματα ασφαλείας ή εάν δεν λειτουργεί πλήρως.

## ΠΡΙΝ ΧΡΗΣΙΜΟΠΟΙΗΣΕΤΕ ΤΟ ΚΟΠΤΙΚΟ

Διαβάστε προσεκτικά όλες τις οδηγίες σε αυτό το εγχειρίδιο. Εξοικειωθείτε με τα χειριστήρια του μηχανήματος και τα βασικά της σωστής χρήσης.

Μην επιτρέπετε ποτέ σε παιδιά ή σε οποιονδήποτε δεν είστε βέβαιοι που δεν είναι εξοικειωμένοι με τα χειριστήρια και τους κανόνες ασφαλείας για αυτό το μηχάνημα να το λειτουργούν μόνοι τους. Η εθνική νομοθεσία μπορεί επίσης να ορίσει ένα ελάχιστο όριο ηλικίας για τη λειτουργία αυτού του τύπου μηχανήματος. Διαβάστε τους κανονισμούς για αυτόν τον τομέα στη χώρα σας.

Ποτέ μην χρησιμοποιείτε το χλοοκοπτικό όταν άνθρωποι, ειδικά παιδιά ή κατοικίδια, βρίσκονται κοντά.

Να θυμάστε πάντα ότι ο χρήστης είναι πλήρως υπεύθυνος για οποιονδήποτε προσωπικό τραυματισμό ή υλική ζημιά που προκαλείται από τη λειτουργία αυτού του μηχανήματος.

Προετοιμασία για εργασία

Όταν εργάζεστε με το μηχάνημα, φοράτε κατάλληλα παπούτσια και μακρύ παντελόνι. Ποτέ μην λειτουργείτε το χλοοκοπτικό ξυπόλητος ή με σανδάλια.

Πριν ξεκινήσετε την εργασία, ελέγξτε το έδαφος και αφαιρέστε τυχόν στοιχεία που μπορεί να εκτοξευθούν από το μηχάνημα.

**ΠΡΟΣΟΧΗ!** Πριν από κάθε χρήση του μηχανήματος, βεβαιωθείτε ότι οι λεπίδες, ο πείρος συγκράτησης και γενικά το σώμα του χλοοκοπτικού δεν είναι κατεστραμμένα ή υπερβολικά φθαρμένα. Πάντα να αντικαθιστάτε ένα κατεστραμμένο ή φθαρμένο εξάρτημα με κιτ στο μηχάνημα με ένα πλήρες κιτ για να αποφύγετε ανισορροπία.

Δράση

Λειτουργείτε το μηχάνημα μόνο στο φως της ημέρας ή με αρκετό τεχνητό φως. Εάν είναι δυνατόν, μην κόβετε βρεγμένο γρασίδι.

Βεβαιωθείτε ότι έχετε πάντα καλή υποστήριξη και σε ασφαλή θέση όταν εργάζεστε. Μην τρέχετε ενώ πιέζετε το χλοοκοπτικό - περπατήστε κανονικά.

Κατά την εργασία με το χλοοκοπτικό ισχύουν οι ακόλουθοι γενικοί κανόνες: Όταν κουρεύετε σε πλαγιά, μην κινείστε πάνω-κάτω, αλλά πάντα κατά μήκος των περιγραμμάτων, δηλαδή οριζόντια κάθετα στην κλίση.

Να είστε προσεκτικοί όταν αλλάζετε κατεύθυνση σε μια πλαγιά. Μην χρησιμοποιείτε ποτέ το χλοοκοπτικό σε πολύ απότομες πλαγιές.

Εάν πρέπει να τραβήξετε το χλοοκοπτικό προς το μέρος σας όταν λειτουργεί ή εάν πρέπει να δημιουργήσετε αντίγραφα ασφαλείας με το χλοοκοπτικό, να είστε πολύ προσεκτικοί.



Πάντα να σταματάτε τις λεπίδες να γυρίζουν κατά τη μεταφορά του μηχανήματος ή τη μετακίνηση σε περιοχές χωρίς γρασίδι. Ποτέ μην χρησιμοποιείτε το μηχάνημα εάν κάποιο από τα προστατευτικά του είναι κατεστραμμένο ή εάν λείπει κάποιο από τα χαρακτηριστικά ασφαλείας του, όπως εκτροπείς ή η διάταξη συλλογής γρασιδιού.

Ξεκινάτε πάντα τον κινητήρα όπως περιγράφεται στο εγχειρίδιο κατόχου και κρατάτε τα πόδια σας μακριά από τις λεπίδες.

Ποτέ μην γέρνετε το μηχάνημα κατά την εκκίνηση του κινητήρα, εκτός εάν είναι πραγματικά απαραίτητο. Σε αυτήν την περίπτωση, η πλευρά του χλοοκοπτικού που είναι πιο μακριά από εσάς πρέπει να είναι στραμμένη προς τα πάνω.

Ποτέ μην βάζετε τα χέρια ή τα πόδια σας κάτω από το χλοοκοπτικό, ειδικά κοντά σε κινούμενα μέρη. Ποτέ μην καλύπτετε τον αγωγό εκροής γρασιδιού.

Ποτέ μην μεταφέρετε το μηχάνημα ενώ ο κινητήρας είναι ακόμα σε λειτουργία. •

Σβήνετε πάντα πρώτα τον κινητήρα και αφαιρείτε την μπαταρία από το μηχάνημα.

Μόνο τότε μπορούν να διορθωθούν οι βλάβες ή να αδειάσει το γρασίδι. • Κάντε το ίδιο πριν από οποιαδήποτε επιθεώρηση, καθαρισμό ή επισκευή του μηχανήματος.

• Εάν χτυπήσετε ξένο αντικείμενο, βεβαιωθείτε ότι το χλοοκοπτικό δεν έχει υποστεί ζημιά και, αν ναι, επιδιορθώστε τη ζημιά πριν ξεκινήσετε ξανά τον κινητήρα.

Εάν το μηχάνημα αρχίσει να δονείται περισσότερο από ασυνήθιστα (ελέγξτε αμέσως το μηχάνημα!) Σταματήστε τον κινητήρα κάθε φορά που απομακρύνεστε από το μηχάνημα.

Συντήρηση και αποθήκευση

Να βεβαιώνετε πάντα ότι όλα τα παξιμάδια, τα μπουλόνια και τα μπουλόνια είναι σφιγμένα σωστά για να διατηρείται η ασφαλής λειτουργία του μηχανήματος. Ελέγχετε τακτικά τη διάταξη συλλογής χόρτου για ζημιές ή υπερβολική φθορά.

Αντικαταστήστε αμέσως τα φθαρμένα ή κατεστραμμένα μέρη. Αυτό θα βοηθήσει το χλοοκοπτικό να λειτουργεί με ασφάλεια.

Κατά τη ρύθμιση των ρυθμιζόμενων στοιχείων, προσέξτε να μην πιαστούν τα δάχτυλά σας ανάμεσα στις κινούμενες λεπίδες και σε ένα ακίνητο μέρος του μηχανήματος. Αφήστε τον κινητήρα να κρυώσει πριν τοποθετήσετε το χλοοκοπτικό σε κλειστό χώρο.

## Εγκατάσταση

Η εγκατάσταση είναι απλή εάν ακολουθήσετε τις παρακάτω οδηγίες:

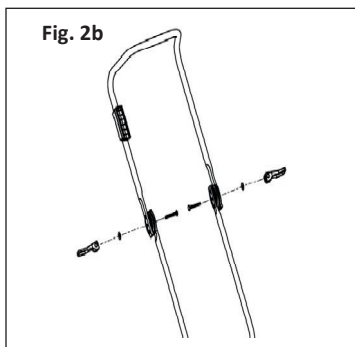
### Λαβή

Στερεώστε την επάνω κουπαστή στον κάτω βραχίονα με τα μπουλόνια και τα παξιμάδια με το μοχλό ταχείας απελευθέρωσης (βλ. εικ. 2β).

Στερεώστε το καλώδιο του γενικού διακόπτη στο στήριγμα με το εσώκλειστο κλιπ (βλ. εικ. 2c 1).

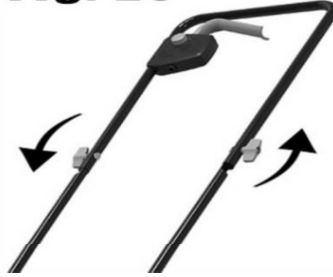
### Προσοχή:

- Μην σφίγγετε υπερβολικά τα παξιμάδια ταχείας ασφάλισης. Η λαβή δεν πρέπει να κινείται και ο μοχλός πρέπει να είναι εύκολο να απελευθερωθεί.
- Μετά την απελευθέρωση των μοχλών ταχείας απελευθέρωσης, η λαβή μπορεί να αναδιπλωθεί για μεταφορά ή αποθήκευση του χλοοκοπτικού.

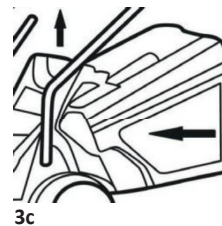
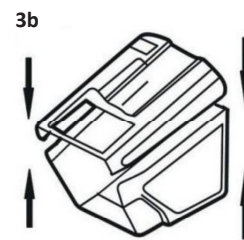
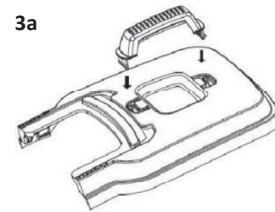




**Fig. 2c**



ΣΥΝΑΡΜΟΛΟΓΗΣΗ ΤΗΣ ΛΑΒΗΣ ΤΟΥ ΧΟΡΤΟΔΙΟΥ ΚΑΙ ΤΗΣ ΣΥΣΚΕΥΑΣΤΑΣ ΧΟΡΤΟΔΙΟΥ. Εισαγάγετε τη λαβή στο κάλυμμα της συλλογής γρασιδιού. (Εικ. 3α) Συνδέστε το πάνω και το κάτω μέρος της λαβής χόρτου (Εικ. 3β). Τα μέρη πρέπει να ενωθούν. Συναρμολόγηση της λαβής χόρτου: Ανασηκώστε το πίσω κάλυμμα (Εικ. 3c). Σηκώστε το και στερεώστε το λαβή. ΣΗΜΕΙΩΣΗ: Το χλοοκοπτικό μπορεί να χρησιμοποιηθεί χωρίς τη διάταξη συλλογής χόρτου.



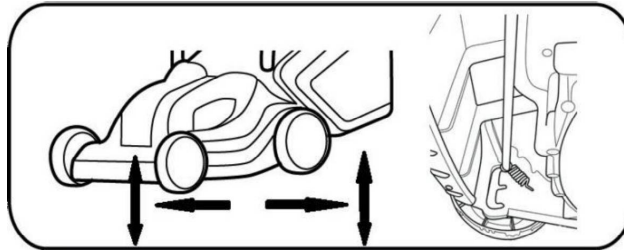




Ρύθμιση ύψους κοπής ΠΡΟΣΟΧΗ! Πριν ρυθμίσετε το ύψος κοπής, βεβαιωθείτε πάντα ότι το μηχάνημα είναι απενεργοποιημένο και ότι η λεπίδα δεν κινείται.

ΣΗΜΕΙΩΣΗ: Η λεπίδα θα συνεχίσει να περιστρέφεται για λίγα δευτερόλεπτα μετά την απενεργοποίηση του χλοοκοπτικού.

Η περιστρεφόμενη λεπίδα μπορεί να προκαλέσει τραυματισμό.



Το ύψος κοπής ρυθμίζεται σε 3 θέσεις ανεξάρτητα στον μπροστινό και τον πίσω άξονα των τροχών.

1η θέση 20 mm 2η θέση 38 mm 3η θέση 56 mm

Ρύθμιση ύψους μπροστινού τροχού - Αφαιρέστε τον τροχό από τη διάταξη συλλογής γρασιδιού και επιλέξτε το επιθυμητό ύψος.

Ακολουθήστε αυτή τη διαδικασία και για τους δύο μπροστινούς τροχούς.

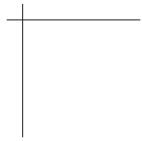
Ρύθμιση του ύψους των πίσω τροχών - Τραβήξτε τον τροχό προς το γρασίδι και επιλέξτε το επιθυμητό ύψος. Το ύψος πρέπει να είναι το ίδιο όπως στους μπροστινούς τροχούς (Εικ. 4).

Σημείωση: Το τυπικό μείγμα χόρτου δεν πρέπει να κουρεύεται σε βάθος μικρότερο από 4 cm. Το γκαζόν δεν πρέπει να κονταίνει περισσότερο από το 1/3 του ύψους του.

6.2 Ρύθμιση ύψους λαβής

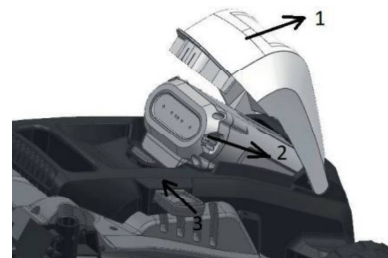
Το ύψος της λαβής μπορεί να ρυθμιστεί όπως επιθυμείτε. Απελευθερώστε τους μοχλούς σύσφιξης (εικ. 1, στοιχείο 7) και στις δύο πλευρές της λαβής.

Ρυθμίστε τη λαβή στο επιθυμητό ύψος σύροντάς την προς τα πάνω ή προς τα κάτω. Στη συνέχεια ασφαλίστε με μοχλούς γρήγορης απελευθέρωσης.



**Σύνδεση της μπαταρίας**  
Ανοίξτε το κάλυμμα της μπαταρίας (Εικ. 5, σημείο 1) Τοποθετήστε την μπαταρία και κάντε κλικ στη θέση της (Εικ. 5, σημείο 2) Σύρετε τη λαβή ασφαλείας στο σώμα του χλοοκοπτικού (Εικ. 5, σημείο 3).

5



## ΕΝΕΡΓΟΠΟΙΗΣΗ / ΑΠΕΝΕΡΓΟΠΟΙΗΣΗ / ΦΟΡΤΙΣΗ

Ενεργοποίηση:

Πατήστε και κρατήστε πατημένο το κουμπί ασφαλείας (Εικ. 6, στοιχείο 1), στη συνέχεια τραβήξτε το μοχλό του διακόπτη προς τη λαβή. (Εικ. 6, σημείο 2) Αφήστε το κουμπί ασφαλείας.

Απενεργοποίηση:

Απελευθερώστε το μοχλό διακόπτη (Εικ. 6, στοιχείο 2).

ΣΗΜΕΙΩΣΗ: Η λεπίδα θα συνεχίσει να περιστρέφεται για λίγα δευτερόλεπτα μετά την απενεργοποίηση του χλοοκοπτικού.

ΣΗΜΕΙΩΣΗ: Μην απενεργοποιείτε ή ενεργοποιείτε το χλοοκοπτικό διαδοχικά.

### 6.4.3 Φόρτιση της μπαταρίας

1. Αφαιρέστε την μπαταρία από το σώμα του χλοοκοπτικού και συνδέστε την στον προσαρμογέα φορτιστή (εικ. 7). Στη συνέχεια, συνδέστε το φορτιστή σε μια πρίζα τοίχου. Το κόκκινο LED στον φορτιστή ανάβει κατά τη φόρτιση. Η λυχνία LED ανάβει πράσινη όταν η μπαταρία είναι πλήρως φορτισμένη.

Πριν χρησιμοποιήσετε την μπαταρία για πρώτη φορά, φορτίστε την για τουλάχιστον 2 ώρες. Φορτίζετε την μπαταρία κάθε δύο μήνες για βέλτιστη απόδοση, ακόμα και όταν δεν χρησιμοποιείται.

2. Φορτίστε την μπαταρία σε στεγνό μέρος. 3. Δεν είναι απαραίτητο να αποφορτίσετε πλήρως την μπαταρία πριν την επαναφόρτιση. Αυτή η μπαταρία δεν έχει αποτέλεσμα μνήμης

4. Ενδέχεται να απαιτηθούν δύο ή τρεις αρχικοί κύκλοι φόρτισης/εκφόρτισης για να επιτευχθεί ο μέγιστος χρόνος λειτουργίας/χωρητικότητα.

5. Μην αποθηκεύετε την μπαταρία σε περιβάλλον κάτω από 10 ° C.



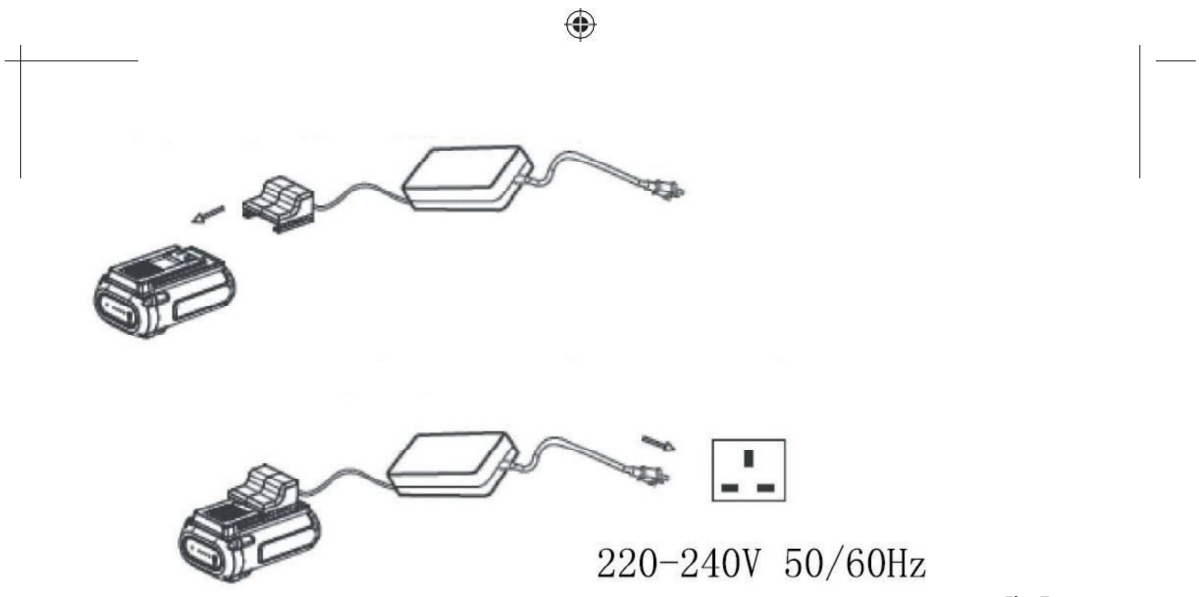


Fig. 7

Τεχνικά δεδομένα

Μοντέλο

KD5420

Πηγή τροφοδοσίας Μπαταρία 20V, Χρόνος φόρτισης λιθίου 4Ah 120min Ταχύτητα περιστροφής 3.300 rpm Πλάτος κοπής (μήκος λεπίδας) 320 mm Ύψος κοπής 20-56 mm Χωρητικότητα συλλογής χόρτου 30 L Καθαρό βάρος 11 Kg

Επίπεδο θορύβου

LpA 72,8dB (A), K = 3,47dB LwA 92,8dB (A), K = 3,47dB

Εγγυημένο επίπεδο εκπομπής ηχητικής ισχύος (LWA max) σύμφωνα με την οδηγία για το επίπεδο θορύβου 2000/14:

LwA MAX 96 dB (A) Δόνηση:  $\leq 2,5\text{m} / \text{s}^2$ , K = 1,5m / s<sup>2</sup>

Μπαταρία:

KD5422

Φορτιστής: KD5423

## Επίλυση προβλημάτων

Η λαβή δεν είναι στη σωστή θέση

Τα μπουλόνια στερέωσης της λαβής δεν έχουν τοποθετηθεί σωστά.

Τα μπουλόνια που συνδέουν τη λαβή του χλοοκοπτικού δεν σφίγγονται καλά.

Ρυθμίστε το ύψος της λαβής και βεβαιωθείτε ότι οι βίδες έχουν τοποθετηθεί σωστά στις τρυπημένες οπές.

Σφίξτε τα μπουλόνια σύνδεσης.

Το χλοοκοπτικό δεν λειτουργεί. Η μπαταρία δεν είναι συνδεδεμένη στο χλοοκοπτικό.

Η ασφάλεια δεν είναι συνδεδεμένη Η σκανδάλη ελέγχου είναι ελαττωματική.

Συνδέστε την μπαταρία και κουμπώστε τη στη θέση της

Συνδέστε την κλειδαριά ασφαλείας Ζητήστε την αντικατάσταση της σκανδάλης του κινητήρα σε εξουσιοδοτημένο κέντρο σέρβις.

Το χλοοκοπτικό κόβει το γρασίδι ανομοιόμορφα.

Το γκαζόν είναι οδοντωτό ή ανώμαλο.

Το ύψος κοπής δεν έχει ρυθμιστεί σωστά.

Ελέγξτε την περιοχή κοπής.

Μετακινήστε τον πλωτήρα σε υψηλότερη θέση.

Το χλοοκοπτικό σπρώχνεται δύσκολα.

Το γρασίδι είναι μακρύ ή το ύψος κοπής είναι πολύ χαμηλό.

Αυξήστε το ύψος κοπής.

Το χλοοκοπτικό δονείται σε υψηλές ταχύτητες.

Ο άξονας του κινητήρα είναι λυγισμένος.

Η λεπίδα δεν είναι ισορροπημένη.

Σβήστε τον κινητήρα, αποσυνδέστε το χλοοκοπτικό από την πηγή ισχύος και ελέγξτε για ζημιά. Επισκευάστε το χλοοκοπτικό πριν το επανεκκινήσετε.

Εάν η δόνηση συνεχίζεται, επικοινωνήστε με ένα κέντρο σέρβις Ισορροπήστε ομοιόμορφα τη λεπίδα τρίβοντας κάθε κοπτική άκρη.