



845-179



Μεταλλική Αποθήκη Κήπου 235.7 x 195.6 x 176.7-208.7
cm Outsunny

ΠΡΙΝ ΞΕΚΙΝΗΣΕΤΕ

Εγχειρίδιο Ιδιοκτήτη

Πριν από την εγκατάσταση, είναι σημαντικό να επικοινωνήσετε με την τοπική κυβερνητική αρχή για να διαπιστώσετε εάν απαιτείται έγκριση κτιρίου. Μελετήστε και κατανοήστε αυτό το εγχειρίδιο κατόχου. Σημαντικές πληροφορίες και χρήσιμες συμβουλές θα κάνουν την κατασκευή σας πιο εύκολη και πιο ευχάριστη. Οδηγίες συναρμολόγησης Οι οδηγίες παρέχονται σε αυτό το εγχειρίδιο και περιέχουν όλες τις κατάλληλες πληροφορίες για το μοντέλο του κτιρίου σας. Διαβάστε όλες τις οδηγίες πριν ξεκινήσετε. Κατά τη συναρμολόγηση, ακολουθήστε προσεκτικά τη σειρά βημάτων για σωστά αποτελέσματα. Λάβετε υπόψη σας: αυτή η μονάδα χρειάζεται δύο άτομα περίπου μία ολόκληρη μέρα για να ολοκληρωθεί. Εξαρτήματα Ελέγξτε για να βεβαιωθείτε ότι έχετε όλα τα απαραίτητα εξαρτήματα για το κτίριο. Διαχωρίστε τα περιεχόμενα του χαρτοκιβωτίου με τον αριθμό ανταλλακτικού ενώ εξετάζετε τη λίστα ανταλλακτικών. Εξοικειωθείτε με το υλικό και τους συνδετήρες για ευκολότερη χρήση κατά την κατασκευή. Αυτά συσκευάζονται μέσα στο χαρτοκιβώτιο. Λάβετε υπόψη ότι έχουν παρασχεθεί επιπλέον συνδετήρες για την εξυπηρέτησή σας.

ΜΠΟΡΕΙ ΝΑ ΑΠΑΙΤΟΥΝΤΑΙ ΕΡΓΑΛΕΙΑ

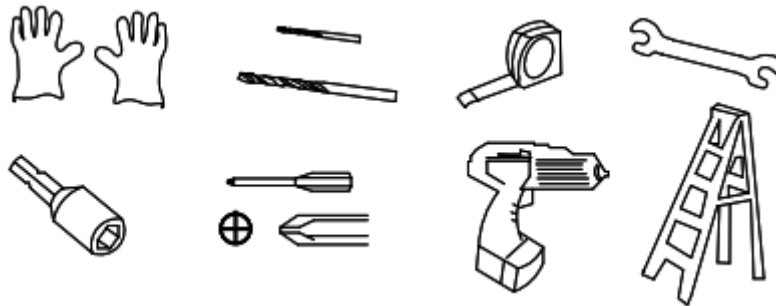

ΣΧΕΔΙΑΣΜΟΣ ΜΠΡΟΣΤΑ

Προσέξτε τον καιρό: Βεβαιωθείτε ότι η ημέρα που θα επιλέξετε για εγκατάσταση είναι στεγνή και ήρεμη. ΜΗΝ επιχειρήσετε να συναρμολογήσετε το υπόστεγο σας σε καιρό με άνεμο λόγω κινδύνου ζημιάς στα πάνελ ή προσωπικού τραυματισμού. Προσοχή σε βρεγμένο ή λασπώδες έδαφος. Ομαδική εργασία: Όποτε είναι δυνατόν, δύο ή περισσότερα άτομα θα πρέπει να συνεργάζονται συναρμολογήστε το κτίριο. Ένα άτομο μπορεί να τοποθετήσει εξαρτήματα ή πάνελ ενώ το άλλο μπορεί να χειριστεί τους συνδετήρες και τα εργαλεία.

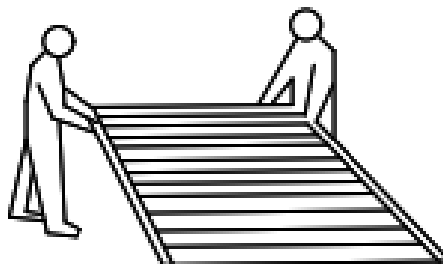

ΣΧΕΔΙΑΣΤΕ ΠΡΟΠΟΝΗ

Επιλογή τοποθεσίας | Αποφύγετε να προεξέχουν δέντρα όσο το δυνατόν περισσότερο, καθώς τα φύλλα θα κάνουν τον τακτικό καθαρισμό απαραίτητο και τα σπασμένα κλαδιά αποτελούν πιθανό κίνδυνο. | Μικρά δέντρα, θάμνοι ή φράχτες σε κοντινή απόσταση μπορεί να είναι χρήσιμα, λειτουργώντας ως άνεμο. Προετοιμασία του εργοταξίου Ο χώρος πρέπει να προετοιμαστεί έτσι ώστε η βάση του υπόστεγου να είναι οριζόντια επίπεδη και απαιτείται έλεγχος με αλφάδι. Η βάση μπορεί να κατασκευαστεί από επεξεργασμένη ξυλεία ή σκυρόδεμα, προκειμένου να αποτραπεί η είσοδος υγρασίας στο υπόστεγο. Το υπόστεγο δεν έχει σχεδιαστεί για να χιτίζεται απευθείας στο γκαζόν. Επίσης το έδαφος θα λασπώσει κατά τις βροχερές μέρες. Εάν κατασκευαστεί ένα μαξιλάρι από σκυρόδεμα, είναι σημαντικό αυτό να έχει κλίση προς τις άκρες για να αποτρέψει την είσοδο νερού. Πρέπει να δοθεί χρόνος για να στεγνώσει οποιοδήποτε σκυρόδεμα ή τσιμέντο πριν χτιστεί το υπόστεγο στην κορυφή. Οι βάσεις μπορούν επίσης να κατασκευαστούν από τούβλα, μπλοκ ή να τοποθετηθούν σε τσιμεντένιο μαξιλάρι. Τα τούβλα ή οι ογκόλιθοι πρέπει να κολληθούν σε σταθερά και επίπεδα βάσεις από σκυρόδεμα και το πλαίσιο του θερμοκηπίου να τρυπηθεί και να βιδωθεί στη βάση. ΣΗΜΑΝΤΙΚΕΣ ΣΗΜΕΙΩΣΕΙΣ:

Βρείτε κάποιον να σας βοηθήσει: είναι πολύ πιο εύκολο με κάποιον να κρατάτε εξαρτήματα, να περνάτε εργαλεία. Επίσης, ορισμένα βήματα απαιτούν δύο άτομα να σηκώσουν δομές μαζί. Αυτό δεν είναι πολύ βαριά δουλειά έτσι θα ταίριαζε στους περισσότερους ικανούς ανθρώπους.

Αφήστε άφθονο χρόνο: η βιασύνη συχνά προκαλεί σφάλματα και επανάληψη λανθασμένων συναρμολογήσεων. Εάν δεν έχετε φτιάξει ποτέ ένα υπόστεγο πριν, μπορεί να χρειαστεί το μεγαλύτερο μέρος της ημέρας για να το προσέξετε ολοκληρώσει την κατασκευή.











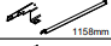

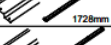
Έχετε τα κατάλληλα εργαλεία στα χέρια σας.

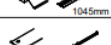

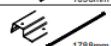

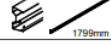









Ενδύματα ασφαλείας όπως συνιστάται στην ενότητα «Εργαλεία».

Ιδανικά ανοίξτε τα εξαρτήματα και ελέγξτε ότι υπάρχουν όλα πριν ξεκινήσετε κατασκευή. Τοποθετήστε σε πανιά ή πλαστικά φύλλα εάν υπάρχει κίνδυνος γρατσουνίσματος των εξαρτημάτων.



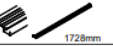
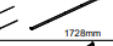

Σφίξτε προσεκτικά όλα τα παξιμάδια, φροντίζοντας να μην χάσετε κανένα. Ελέγξτε ότι το πλαίσιο είναι τετράγωνο και χρησιμοποιώντας αλφάδι για να ελέγξετε ότι είναι όρθιο.



PACKING DETAILS: TOTAL 2 BOXES

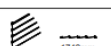



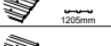
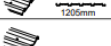
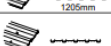
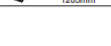

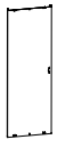





NO.	PART	Qty.	BOX NO.
1	 1800mm	2	2
2	 1158mm	2	2
3L	 681mm	1	2
3R	 681mm	1	2
4L	 1728mm	1	1
4R	 1728mm	1	1
5	 1045mm	1	2
6	 1090mm	1	1
7L	 1096mm	1	2
7R	 1096mm	1	2
9	 1788mm	2	2
10L	 981mm	2	1
10R	 981mm	2	1
11	 1799mm	2	2
12	 356mm	2	2
13	 1728mm	4	2

NO.	PART	Qty.	BOX NO.
14L	 306mm	2	2
14R	 306mm	2	2
15L	 195mm	2	2
15R	 195mm	2	2
16	 1793mm	1	2
17	 1177mm	4	1
18	 566mm	6	1
19	 981mm	2	1
20	 1143mm	2	2
21L		2	1
21R		2	1
22	 1728mm	4	2
23	 1728mm	1	2
35	 1728mm	1	1
36	 1728mm	4	1
37	 1728mm	2	1

NO.	PART	Qty.

NO.	PART	Qty.	BOX NO.
P1	 1742mm	8	1
P2	 1047mm	8	1
P9	 465mm	8	1
P3	 1205mm	2	1
P4	 1205mm	2	1
P5	 1205mm	2	1
P6	 1205mm	2	1
P7	 1205mm	2	1

NO.	PART	Qty.	BOX NO.
D1	 1720x570mm	1	1
D2	 1720x570mm	1	1

NO.	PART	Qty.	BOX NO.
G2		4	1
GD		4	1
GF		4	1
GB		2	1
GC		4	1
GE		2	1
GS		4	1
F1		350	1
F2		50	1
F3		8	1
S2		290	1
S3		324	1

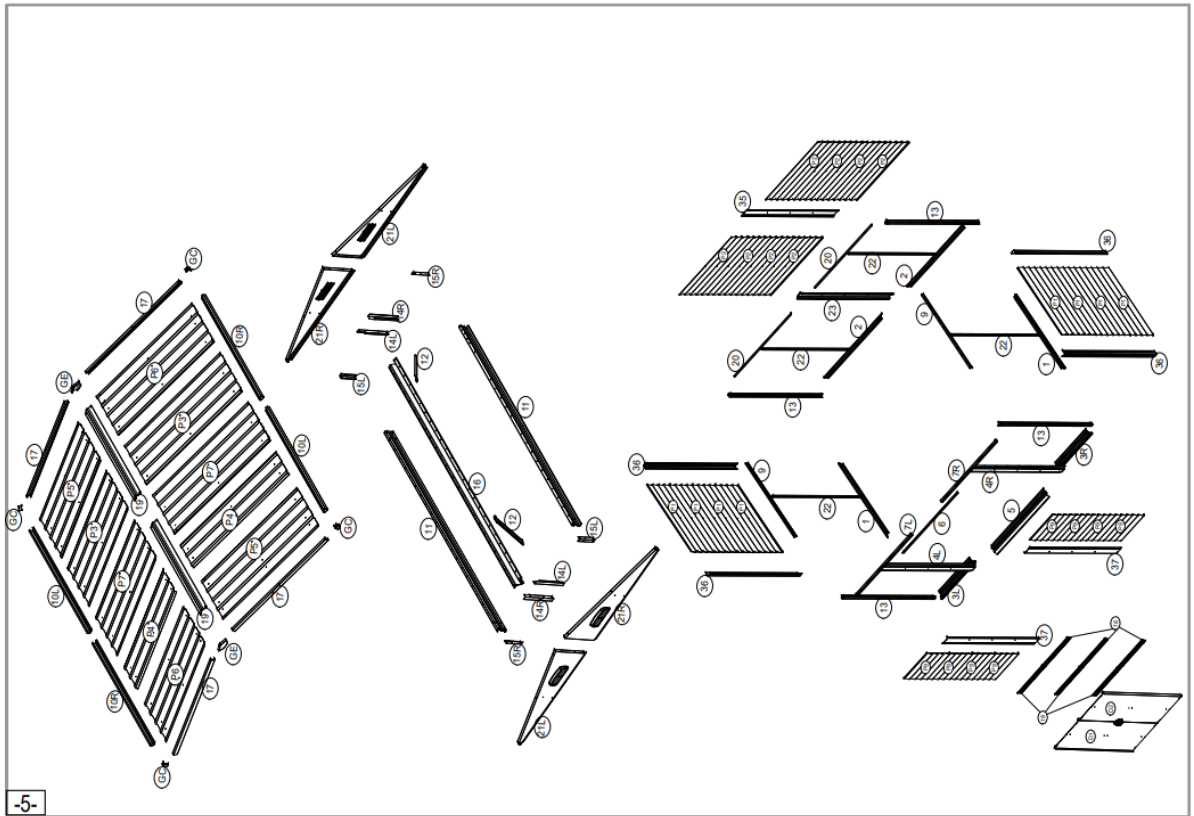



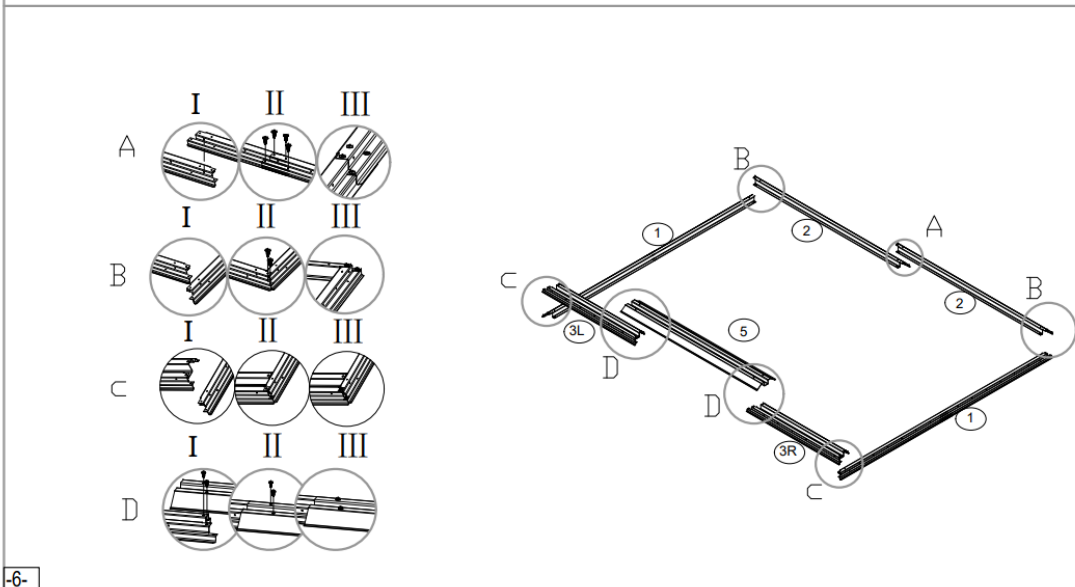
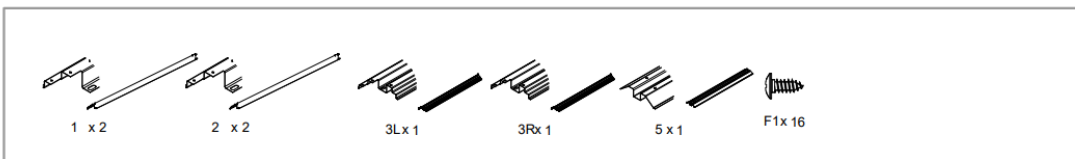

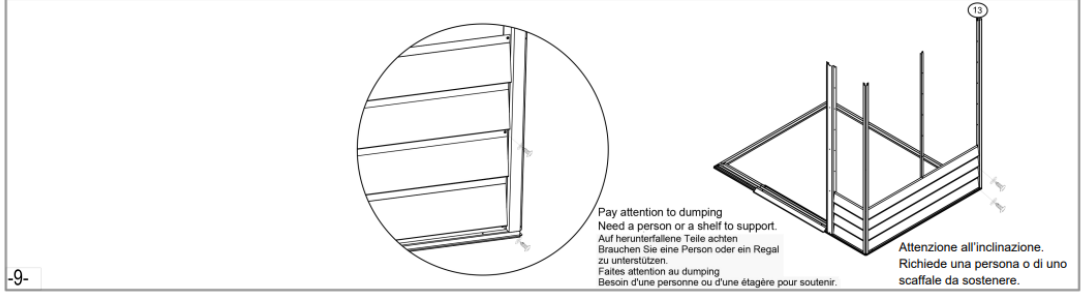
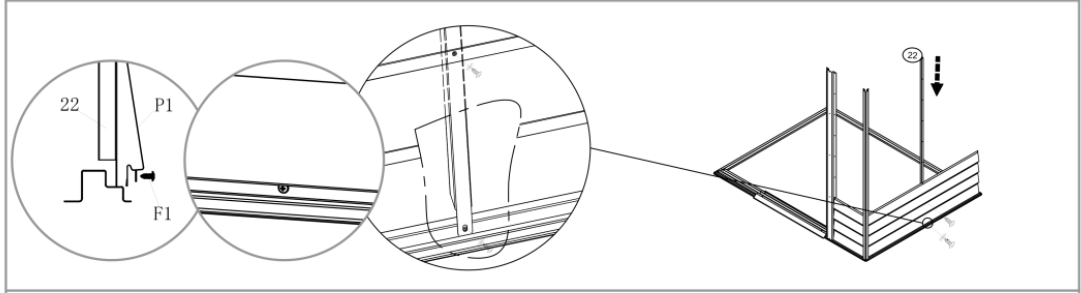
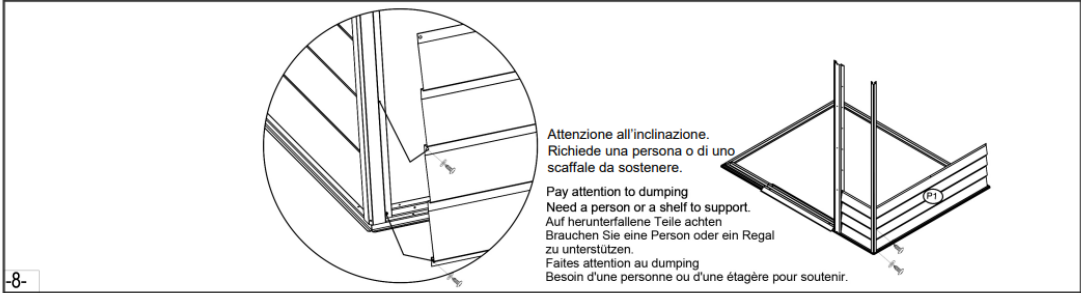
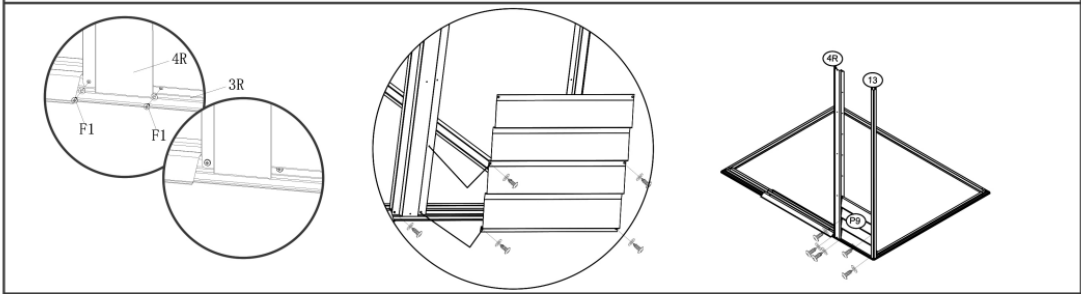
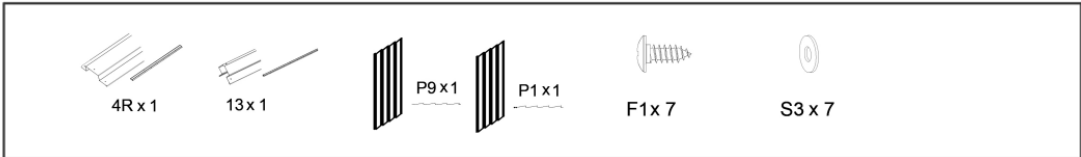

-5-





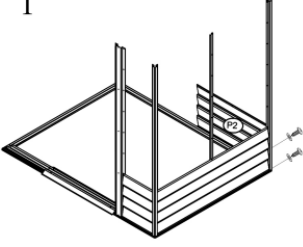

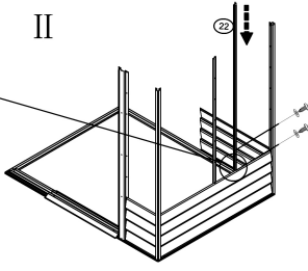
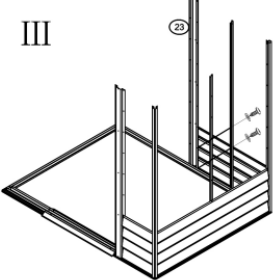
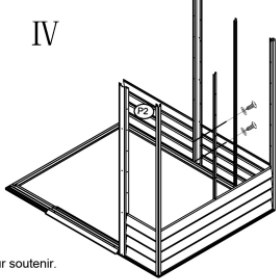
-6-







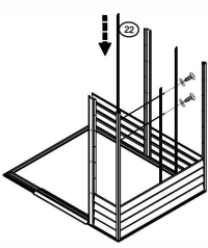
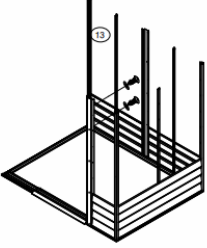
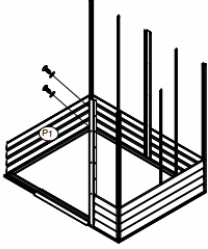
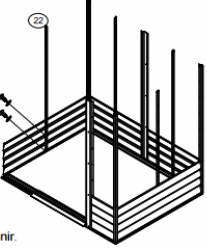





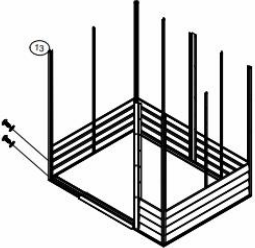
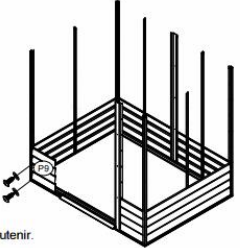
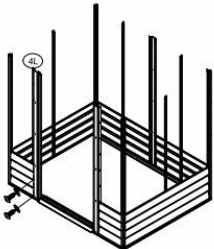
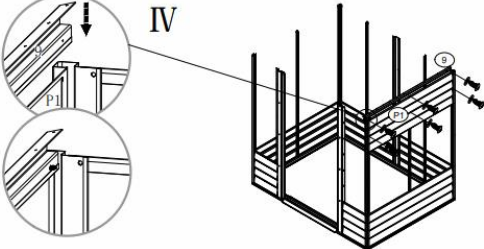

 P2x2	 22x1	 23x1	 F1x 6	 S3 x 6
I				II
				
III				IV
				
<p>Attenzione all'inclinazione. Richiede una persona o di uno scaffale da sostenere.</p> <p>Pay attention to dumping Need a person or a shelf to support.</p> <p>Auf herunterfallene Teile achten Brauchen Sie eine Person oder ein Regal zu unterstützen.</p> <p>Faites attention au dumping Besoin d'une personne ou d'une étagère pour soutenir.</p>				

-10-

 P1x1	 13x1	 22x2	 F1x 8	 S3 x 8
I				II
				
III				IV
				
<p>Attenzione all'inclinazione. Richiede una persona o di uno scaffale da sostenere.</p> <p>Pay attention to dumping Need a person or a shelf to support.</p> <p>Auf herunterfallene Teile achten Brauchen Sie eine Person oder ein Regal zu unterstützen.</p> <p>Faites attention au dumping Besoin d'une personne ou d'une étagère pour soutenir.</p>				

-11-

 P1 x 1	 P9 x 1	 13x1	 9x1	 4Lx1	 F1 x 12	 S3 x 12
<p>I</p> 		<p>II</p> 		<p>Attenzione all'inclinazione. Richiede una persona o di uno scaffale da sostenere.</p> <p>Pay attention to dumping Need a person or a shelf to support.</p> <p>Auf herunterfallene Teile achten Brauchen Sie eine Person oder ein Regal zu unterstützen.</p> <p>Faites attention au dumping Besoin d'une personne ou d'une étagère pour soutenir.</p>		
<p>III</p> 		<p>IV</p> 		<p>-12-</p>		

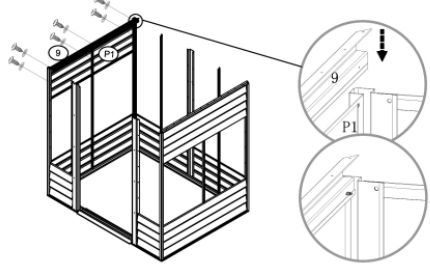
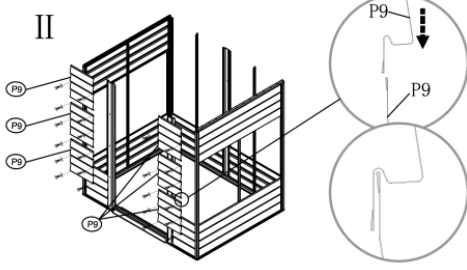
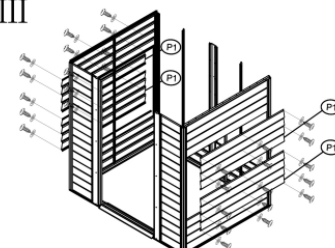
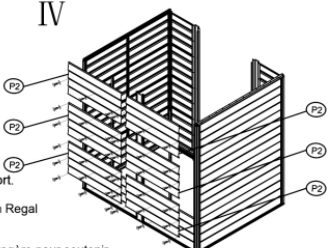
 P1 x 5	 P2 x 6	 P9 x 6	 F1 x 96	 S3 x 96	 9x1				
<p>I</p> 		<p>II</p> 		<p>III</p> 		<p>IV</p> 		<p>Attenzione all'inclinazione. Richiede una persona o di uno scaffale da sostenere.</p> <p>Pay attention to dumping Need a person or a shelf to support.</p> <p>Auf herunterfallene Teile achten Brauchen Sie eine Person oder ein Regal zu unterstützen.</p> <p>Faites attention au dumping Besoin d'une personne ou d'une étagère pour soutenir.</p>	
<p>-13-</p>									

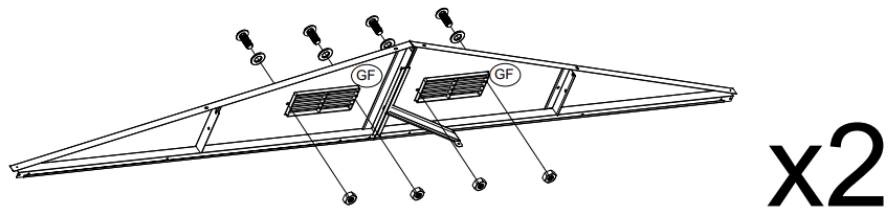
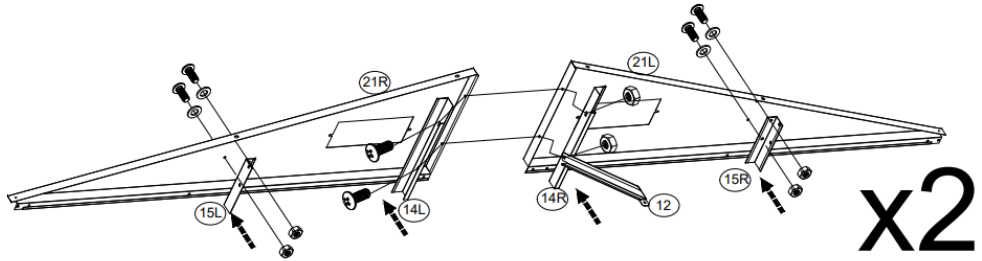
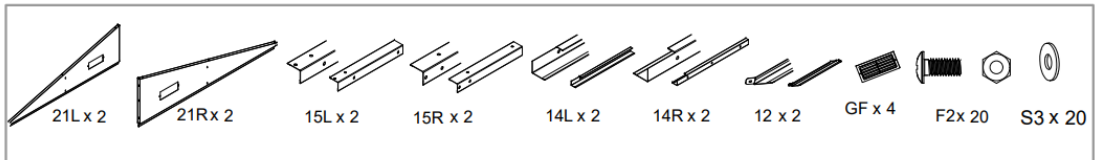

-14-

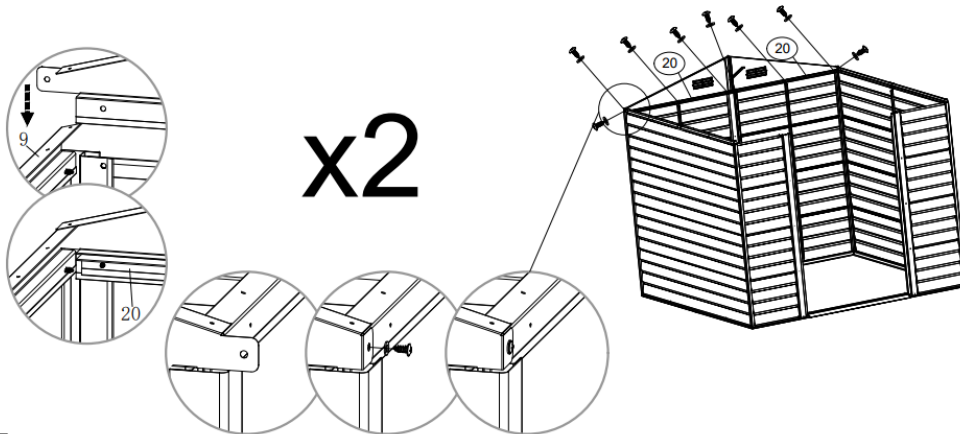
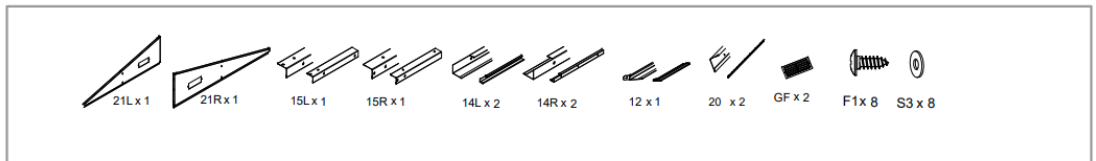

-15-

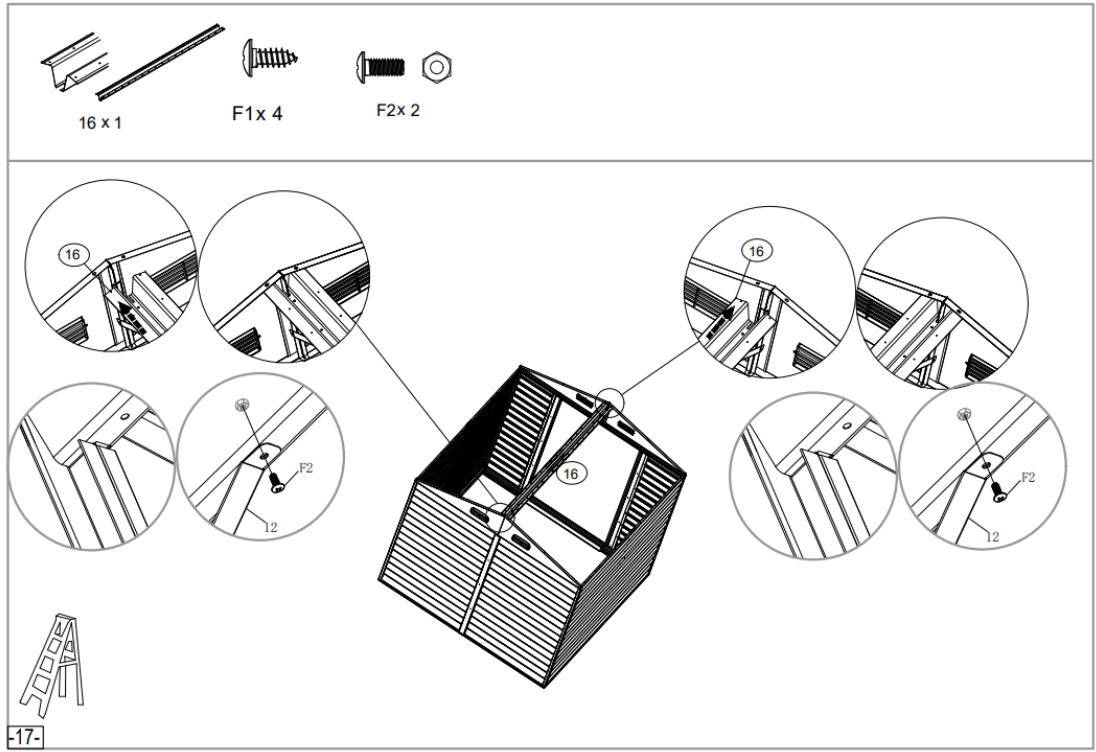
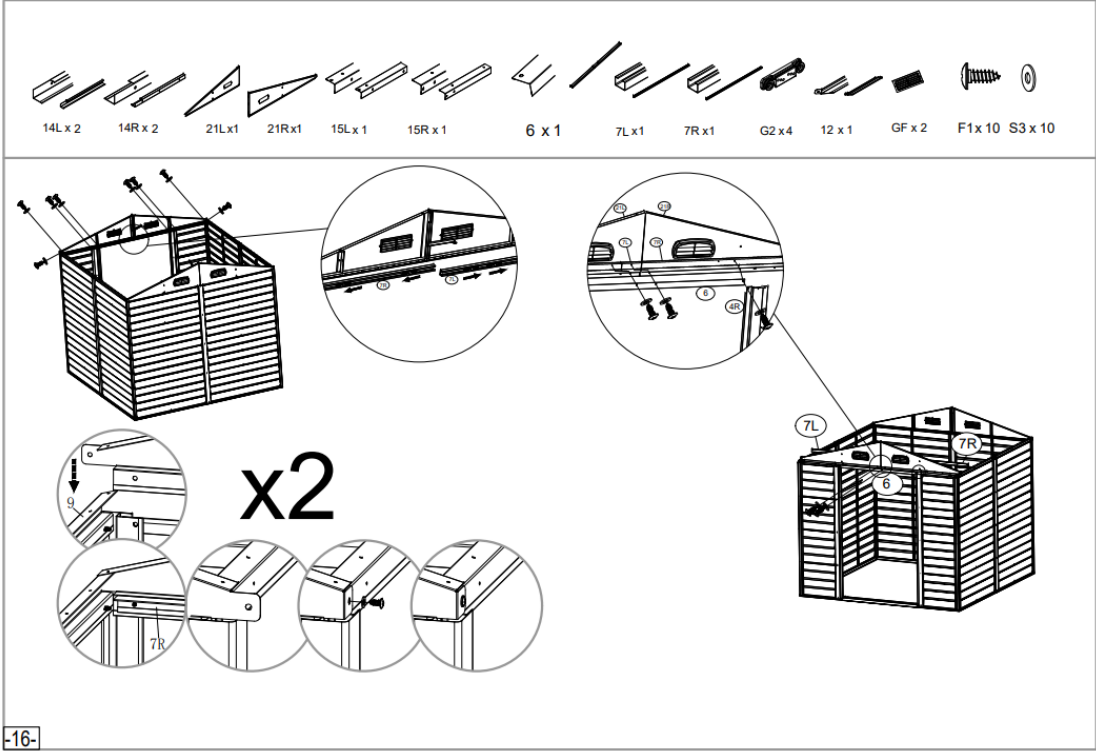

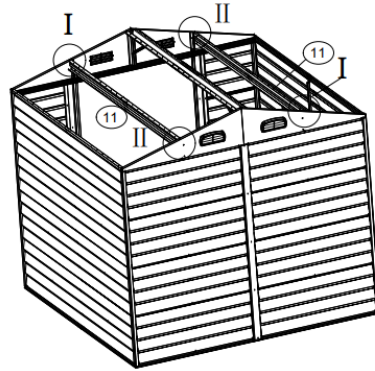
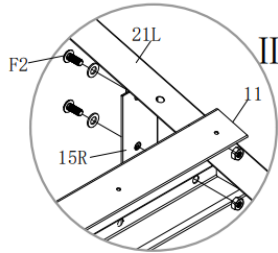
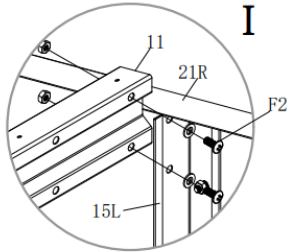
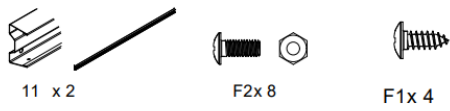

-18-

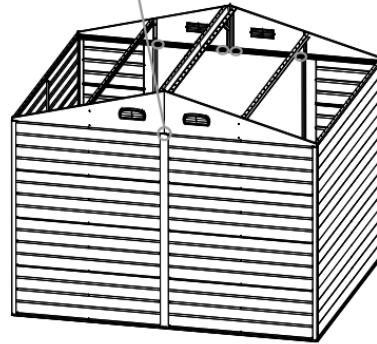
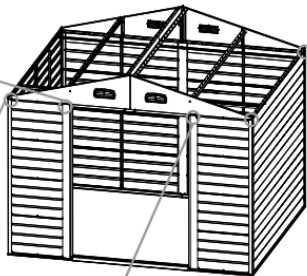
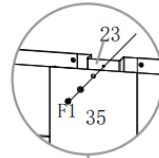
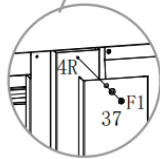
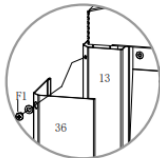
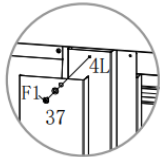

-19-

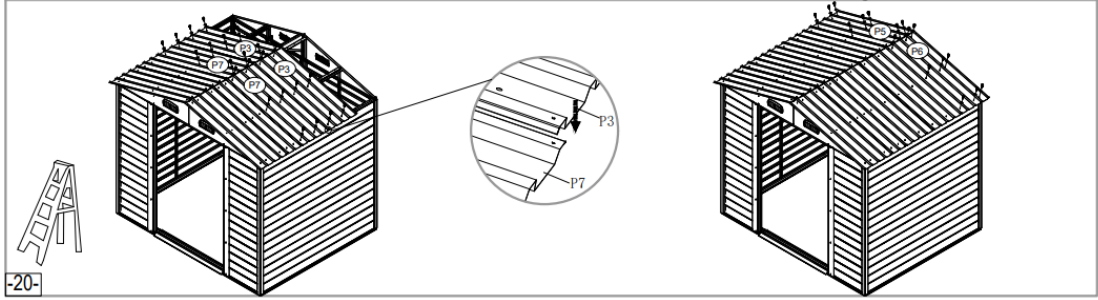
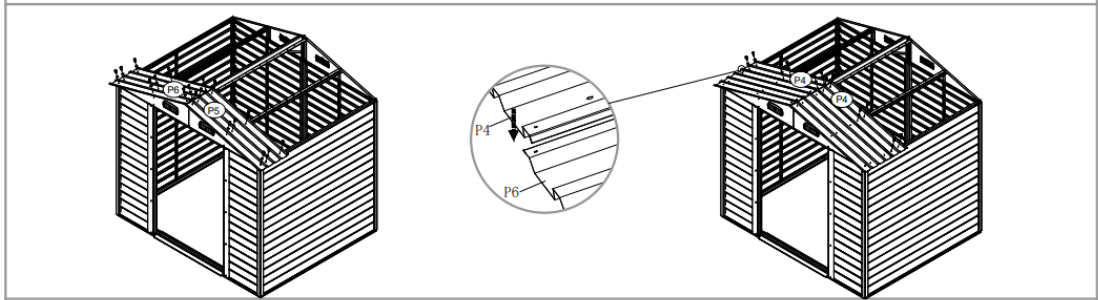
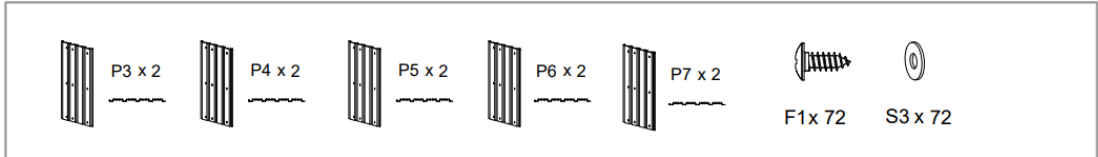

-20-

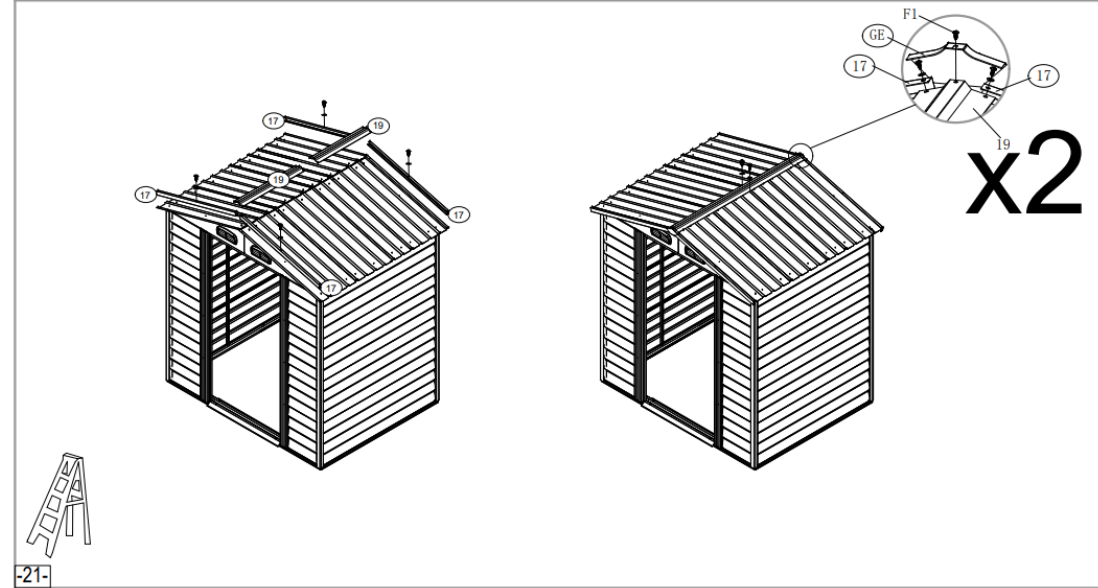
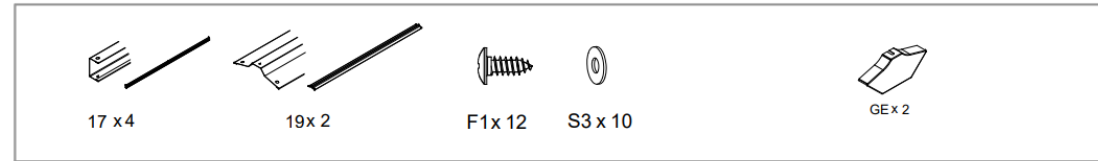

-21-

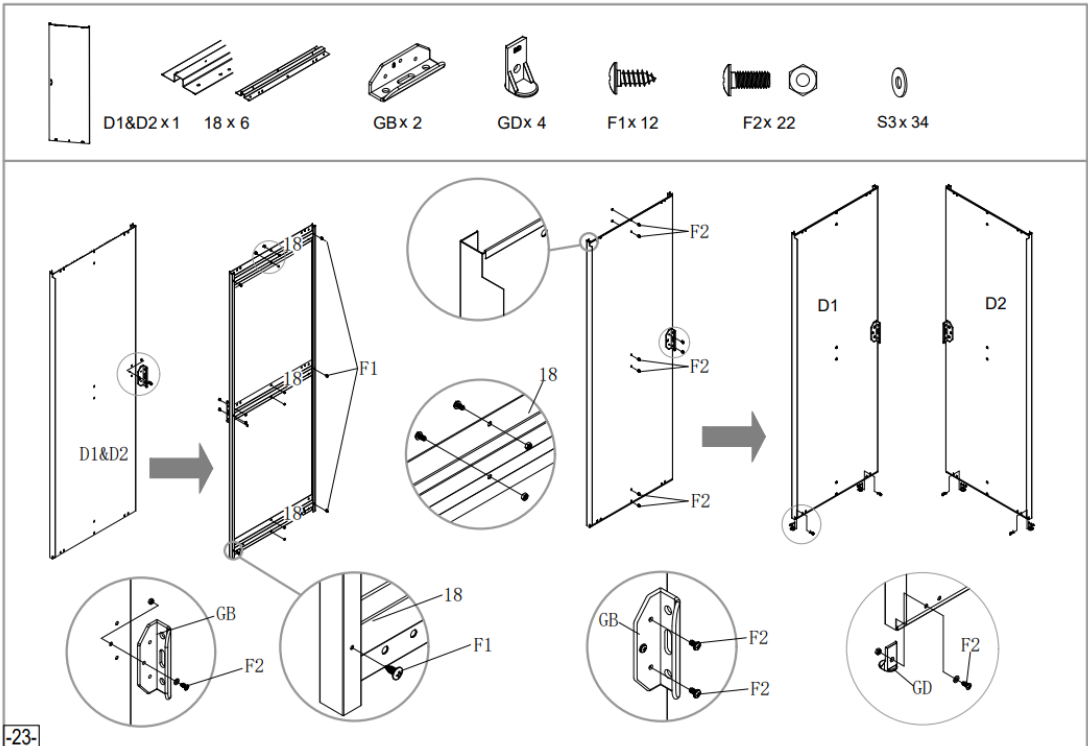
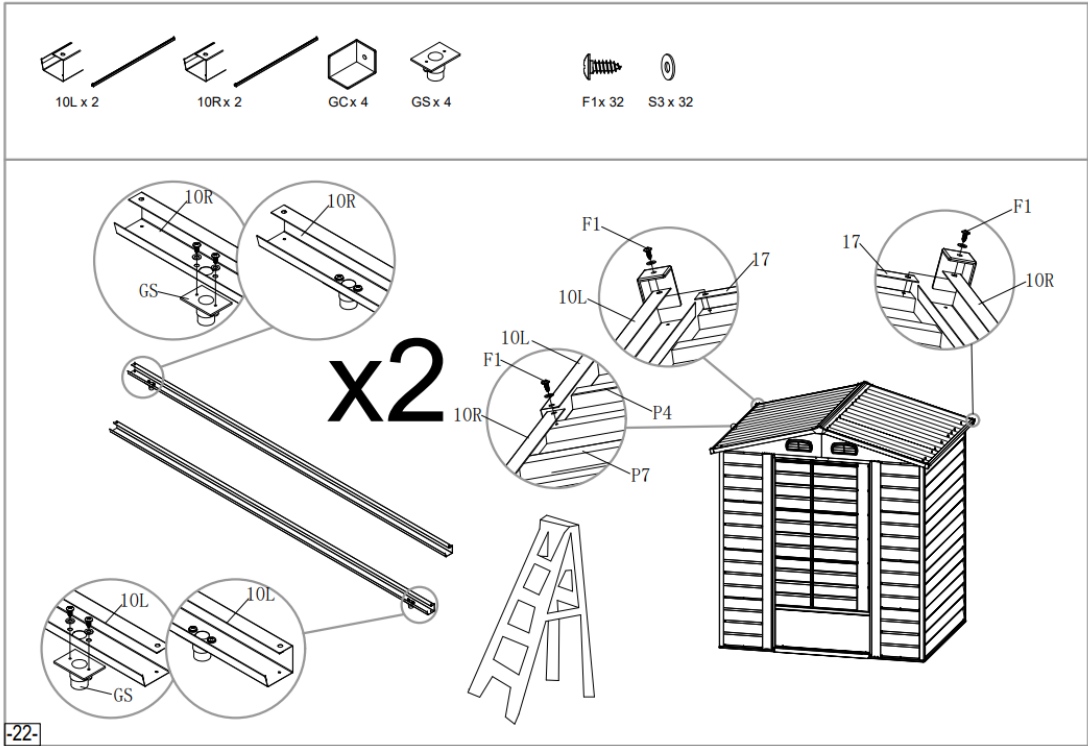



F3x 8

