

cecotec

CEC-05376



Φορητός Θερμοπομπός με Wi-Fi 2000 W Cecotec Ready
Warm 2500 Thermal Connected 103 x 63 cm

1. ΜΕΡΗ ΚΑΙ ΕΞΑΡΤΗΜΑΤΑ

Εικ. 1.

1. Πίνακας ελέγχου
2. Κουμπί λειτουργίας
3. Πόδια
4. Πάνελ

Αξεσουάρ και εργαλεία

Εικ. 2.

- A. Στήριγμα στερέωσης
- B. Βύσματα και βίδες στερέωσης
- Γ. Άγκιστρα
- Δ. Βύσματα και βίδες
- E. Βίδες πίσω μέρους
- ΣΤ. Ποδοβίδες

2. ΠΡΙΝ ΤΗ ΧΡΗΣΗ

Σημείωση: Είναι φυσιολογικό να παρατηρήσετε μια ασυνήθιστη μυρωδιά όταν ο θερμαντήρας ενεργοποιείται για πρώτη φορά.

Αφήστε τη συσκευή να λειτουργήσει σε καλά αεριζόμενο χώρο για δύο ή τρεις ώρες.

Βγάλτε το προϊόν από το κουτί και αφαιρέστε όλα τα υλικά συσκευασίας.

Βεβαιωθείτε ότι το προϊόν είναι σε καλή κατάσταση.

Επιθεωρήστε όλα τα μέρη της συσκευής για οπτική βλάβη. Ξετυλίξτε τελείως το καλώδιο ρεύματος και

επιθεωρήστε το για ζημιά. Μη χρησιμοποιείτε τη συσκευή εάν αυτή ή το καλώδιο της έχουν καταστραφεί ή δεν έχουν υποστεί ζημιά

λειτουργεί σωστά.

Σε περίπτωση ζημιάς, επικοινωνήστε με την επίσημη υπηρεσία τεχνικής υποστήριξης της Cecotec για συμβουλές,

επισκευές ή επιστροφές.

Βεβαιωθείτε ότι έχετε διαβάσει και κατανοήσει όλες τις οδηγίες και τις προειδοποιήσεις σε αυτήν την οδηγία

εγχειρίδιο. Δώστε ιδιαίτερη προσοχή στις οδηγίες ασφαλείας στις προηγούμενες σελίδες.

3. ΕΓΚΑΤΑΣΤΑΣΗ ΠΡΟΪΟΝΤΟΣ

Αυτή η συσκευή μπορεί να εγκατασταθεί στο πάτωμα ή στον τοίχο (τα πόδια και τα εξαρτήματα στήριξης στον τοίχο είναι υπό την προϋπόθεση).

Σημείωση:

Η συσκευή δεν πρέπει ποτέ να τοποθετείται κάτω από πρίζα τοίχου.

Η συσκευή δεν πρέπει ποτέ να εγκαθίσταται σε θέση όπου οι διακόπτες και άλλα χειριστήρια μπορούν

να το προσεγγίσει κάποιος στο μπάνιο ή στο ντους.

Ο θερμαντήρας λειτουργεί μέσω φυσικής μεταφοράς αέρα. Προκειμένου να επιτευχθεί η σωστή απόδοση

και ομοιόμορφη κατανομή θερμότητας, όταν τοποθετείται σε τοίχο, το κάτω μέρος της θερμάστρας πρέπει

να είναι σε ελάχιστη απόσταση 20 cm από το δάπεδο, ελάχιστη απόσταση 20 cm από το πλευρές, 50 cm από το επάνω ράφι και ελάχιστη απόσταση 20 cm από οποιονδήποτε τοίχο ή αντικείμενο

(έπιπλα και κουρτίνες κ.λπ.).

Εικ. 3.

Εικ. 4.

Τοποθέτηση τοίχου

Επιλέξτε μια κατάλληλη θέση στον τοίχο, η οποία πρέπει να είναι σταθερή και επίπεδη.

Ελέγξτε ότι υπάρχει α
πρίζα κοντά.

Οι αποστάσεις που σημειώνονται, "a" και "e" ποικίλλουν ανάλογα με το μοντέλο του
θερμαντήρα.

Εικ. 5.

Αποστάσεις αναφοράς ανά μοντέλο:

Μοντέλα A (mm) B (mm) E (mm) F (mm)

Ready Warm 800 Thermal Connected / 05372 410 93 140 495

Ready Warm 1200 Thermal Connected / 05373 550 93 280 495

Ready Warm 1800 Thermal Connected / 05374 690 93 420 495

Ready Warm 2000 Thermal Connected / 05375 830 93 560 495

Ready Warm 2500 Thermal Connected / 05376 970 93 700 495

Εικ. 6.

Σεβόμενοι τις προηγούμενες μετρήσεις ασφαλείας, κάντε δύο σημάδια στον τοίχο
σύμφωνα με τη μέτρηση «e» που υποδεικνύεται στον Πίνακα 1 και σε ύψος 695 mm από το
δάπεδο.

Στη σημειωμένη περιοχή ανοίξτε 2 οπές διαμέτρου 10 mm, με ελάχιστο βάθος 60 mm.

Σπρώξτε τα δύο βύσματα (D) στις δύο οπές και στερεώστε τα δύο άγκιστρα (C) με τις δύο
βίδες
(PE).

Βιδώστε τους δύο βραχίονες στήριξης (A) (ή έναν βραχίονα στήριξης, ανάλογα με το
μοντέλο) στο

πίσω μέρος του θερμαντήρα με τις τέσσερις βίδες (E) (ή δύο βίδες, ανάλογα με το μοντέλο).

Οι δύο βραχίονες (A) βιδώνονται στις οπές που βρίσκονται στο κάτω πίσω μέρος του
θερμαντήρα, στο
και τα δυο άκρα.

Εικ. 7.

Κρεμάστε τη θερμάστρα στα δύο άγκιστρα (C) στον τοίχο. Βεβαιωθείτε ότι ο θερμαντήρας
έχει στερεωθεί σωστά
και στους δύο γάντζους.

Εικ. 8.

Όταν ο θερμαντήρας είναι κρεμασμένος στη θέση του, κάντε δύο σημάδια στον τοίχο όπου
θα τα δύο στηρίγματα (A).

να στερεωθεί για να διασφαλιστεί ότι ο θερμαντήρας είναι στερεωμένος στον τοίχο.

Εικ. 9.

Αφαιρέστε τη θερμάστρα και ανοίξτε δύο οπές διαμέτρου 4 mm, με ελάχιστο βάθος 25 mm
στο

ο

δύο σημάδια στον τοίχο.

Τοποθετήστε τα δύο βύσματα και στερεώστε τα με τις δύο βίδες (B) για να ασφαλίσετε
πλήρως τη θερμάστρα

ο τοίχος.

Εικ. 10.

Εγκατάσταση δαπέδου

Τοποθέτηση των ποδιών

Βιδώστε τα δύο πόδια στο κάτω πίσω μέρος του θερμαντήρα με τις τέσσερις βίδες που
παρέχονται (F), 2

βίδες ανά πόδι.

Εικ. 11.

4. ΛΕΙΤΟΥΡΓΙΑ

Τοποθετήστε τη συσκευή σε μια επίπεδη, σταθερή επιφάνεια.

Συνδέστε το και ενεργοποιήστε το από τον πλαϊνό διακόπτη. Η συσκευή θα ηχήσει.

Πατήστε το κουμπί on/off. Η οθόνη LED θα δείξει τη θερμοκρασία δωματίου.

Χρησιμοποιήστε τον πίνακα ελέγχου ή το τηλεχειριστήριο για να ρυθμίσετε την επιθυμητή ισχύ, θερμοκρασία και λειτουργία χρόνος.

Η συσκευή θα ηχεί κάθε φορά που πατάτε ένα κουμπί.

Πίνακας ελέγχου αφής

Εικ. 12.

1. Εμφάνιση
2. Κουμπί On/Off
3. Σήμα Wi-Fi
4. Θερμοκρασία
5. Χρονόμετρο
6. Λειτουργία

Ενεργοποίηση και απενεργοποίηση της συσκευής

Πατήστε το κουμπί on/off στην οθόνη για να ενεργοποιήσετε και να απενεργοποιήσετε τη συσκευή. Όταν είναι ενεργοποιημένο, το

Η συσκευή θα λειτουργεί σε χαμηλή ισχύ από προεπιλογή και η οθόνη θα δείχνει τη θερμοκρασία.

Τρόπος

Λειτουργία αναμονής

Λειτουργία θέρμανσης

Εικ. 13.

Θερμοκρασία

Εικ. 14.

Πατήστε το κουμπί θερμοκρασίας για να ρυθμίσετε την επιθυμητή θερμοκρασία. Η

θερμοκρασία μπορεί να ρυθμιστεί από 5

°C έως 40 °C.

Η εσωτερική θερμοκρασία εμφανίζεται κάθε φορά που τίθεται σε λειτουργία η συσκευή.

Η θερμοκρασία μπορεί να ρυθμιστεί όταν η συσκευή βρίσκεται σε κατάσταση αναμονής ή θέρμανσης.

Όταν η θερμοκρασία δωματίου φτάσει στην καθορισμένη θερμοκρασία, η ισχύς υψηλής θερμοκρασίας σταματά,

και η ισχύς χαμηλής θερμοκρασίας παραμένει ενεργή.

Όταν η θερμοκρασία δωματίου είναι 2 βαθμούς πάνω από την καθορισμένη θερμοκρασία, τόσο η υψηλή όσο και η χαμηλότερη

οι θερμοκρασιακές δυνάμεις θα σταματήσουν να λειτουργούν. Το μηχάνημα θα αρχίσει να λειτουργεί ξανά μόνο όταν

η θερμοκρασία μειώνεται κατά 2 βαθμούς σε σχέση με τη ρυθμισμένη θερμοκρασία.

Μετρών την ώρα

Εικ. 15.

Το κουμπί χρονοδιακόπτη μπορεί να ρυθμιστεί ώστε να ξεκινά ή να διακόπτει τη συσκευή την επιθυμητή ώρα, με ένα χρόνο

διάστημα μεταξύ 1 ώρας και 24 ωρών.

Τηλεχειριστήριο

Εικ. 16.

Τα κουμπιά της οθόνης αφής που βρίσκονται στο προϊόν αντιστοιχούν στις λειτουργίες του τηλεχειριστηρίου:

1. Κουμπί ενεργοποίησης/απενεργοποίησης

2. Λειτουργία

3. Θερμοκρασία

4. Χρονόμετρο

5. Σύστημα κλειδαριάς για παιδιά

Σύστημα κλειδαριάς για παιδιά

Πατήστε και κρατήστε πατημένο το κουμπί κλειδώματος για παιδιά στο τηλεχειριστήριο για 3 δευτερόλεπτα για να ενεργοποιήσετε το παιδί

σύστημα ασφαλείας κλειδαριάς.

Πατήστε και κρατήστε πατημένο το κουμπί κλειδώματος για παιδιά στο τηλεχειριστήριο για 3 δευτερόλεπτα για να το απενεργοποιήσετε

σύστημα ασφαλείας παιδικής κλειδαριάς.

Σημείωση: Για να ενεργοποιήσετε ή να απενεργοποιήσετε αυτή τη λειτουργία από τον πίνακα ελέγχου, κρατήστε πατημένο τη θερμότητα

κουμπί για 3 δευτερόλεπτα.

5. ΕΦΑΡΜΟΓΗ SMARTPHONE

Για να συνδέσετε το προϊόν σας με την εφαρμογή μας, ακολουθήστε τα παρακάτω βήματα:

Κατεβάστε την εφαρμογή EnergySilence από το Google Play ή το App Store.

Εάν είναι η πρώτη φορά που χρησιμοποιείτε αυτήν την εφαρμογή, εγγράψτε έναν λογαριασμό. Εάν όχι, συνδεθείτε.

Μόλις μπειτε στην εφαρμογή, πατήστε "+" στην επάνω δεξιά γωνία και πατήστε "ReadyWarm Thermal".

Ενεργοποιήστε τη συσκευή, ελέγξτε ότι η ένδειξη Wi-Fi στην οθόνη αναβοσβήνει. Αν δεν αναβοσβήνει,

πατήστε το κουμπί θερμοκρασίας μέχρι να ηχήσει και η ένδειξη αρχίσει να αναβοσβήνει γρήγορα.

Εισαγάγετε τον κωδικό πρόσβασης Wi-Fi και πατήστε επιβεβαίωση. Θυμηθείτε ότι το δίκτυο Wi-Fi πρέπει να είναι 2,4 GHz.

Στη συνέχεια, η διαδικασία σύνδεσης θα ξεκινήσει αυτόματα. Σε περίπτωση που υπάρξει σφάλμα κατά τη σύνδεση

διαδικασία, πατήστε ξανά το κουμπί θερμοκρασίας μέχρι να αναβοσβήσει αργά η φωτεινή ένδειξη Wi-Fi.

Επιβεβαιώστε ότι το δίκτυο Wi-Fi και ο κωδικός πρόσβασης είναι σωστά και, στη συνέχεια, ακολουθήστε τις ενδείξεις

στην εφαρμογή.

Μεταβείτε στα δίκτυα Wi-Fi του smartphone σας, επιλέξτε το δίκτυο Wi-Fi της συσκευής σας και επιστρέψτε στο

Εφαρμογή για την ολοκλήρωση της διαδικασίας σύνδεσης.

6. ΚΑΘΑΡΙΣΜΟΣ ΚΑΙ ΣΥΝΤΗΡΗΣΗ

Απενεργοποιήστε, αποσυνδέστε τη συσκευή από την πρίζα και αφήστε τη να κρυώσει πριν τον καθαρισμό ή την επισκευή του.

Χρησιμοποιήστε ένα μαλακό, στεγνό πανί για να καθαρίσετε τα εξωτερικά μέρη του προϊόντος.

Μη χρησιμοποιείτε χημικά ή λειαντικά καθαριστικά ή επιθέματα καθαρισμού, καθώς αυτά μπορεί να προκαλέσουν ζημιά επιφάνεια του προϊόντος.

Καθαρίζετε τακτικά τη σκόνη και τη βρωμιά από την επιφάνεια.

Μην βυθίζετε τη συσκευή σε νερό και μην την βρέχετε καθόλου.

Εάν η συσκευή δεν πρόκειται να χρησιμοποιηθεί για μεγάλο χρονικό διάστημα, καθαρίστε την και φυλάξτε την σε καλά αερισμό,

ασφαλές μέρος μακριά από παιδιά.

7. ΤΕΧΝΙΚΕΣ ΠΡΟΔΙΑΓΡΑΦΕΣ

Προϊόν: Ready Warm 800 Thermal Connected

Αναφορά: 05372

600 W, 220-240 V, 50/60 Hz

Προϊόν: Ready Warm 1200 Thermal Connected

Αναφορά: 05373

900 W, 220-240 V, 50/60 Hz

Προϊόν: Ready Warm 1800 Thermal Connected

Αναφορά: 05374

1200 W, 220-240 V, 50/60 Hz

Προϊόν: Ready Warm 2000 Thermal Connected

Αναφορά: 05375

1500 W, 220-240 V, 50/60 Hz

Προϊόν: Ready Warm 2500 Thermal Connected

Αναφορά: 05376

2000 W, 220-240 V, 50/60 Hz

Κατασκευάζεται στην Κίνα | Σχεδιασμένο στην Ισπανία

8. ΑΠΟΡΡΙΨΗ ΠΑΛΙΩΝ ΗΛΕΚΤΡΙΚΩΝ ΣΥΣΚΕΥΩΝ

Η ευρωπαϊκή οδηγία 2012/19/ΕΕ για τα απόβλητα ηλεκτρικών και ηλεκτρονικών Εξοπλισμός (ΑΗΗΕ), καθορίζει ότι οι παλιές οικιακές ηλεκτρικές συσκευές πρέπει να μην απορρίπτεται μαζί με τα κανονικά αδιαχώριστα αστικά απορρίμματα. Παλιές συσκευές

πρέπει να συλλέγονται χωριστά, προκειμένου να βελτιστοποιηθεί η ανάκτηση και η ανακύκλωση

των υλικών που περιέχουν και μειώνουν τις επιπτώσεις στην ανθρώπινη υγεία και την περιβάλλον.

Το διαγραμμένο σύμβολο "Κάδος με τροχούς" στο προϊόν σας υπενθυμίζει την υποχρέωσή σας να απορρίψετε

της συσκευής σωστά.

Οι καταναλωτές πρέπει να επικοινωνήσουν με τις τοπικές αρχές ή τον πωλητή λιανικής τους για πληροφορίες σχετικά με το

σωστή απόρριψη των παλιών συσκευών ή/και των μπαταριών τους.

9. ΤΕΧΝΙΚΗ ΥΠΟΣΤΗΡΙΞΗ ΚΑΙ ΕΓΓΥΗΣΗ

Αυτό το προϊόν είναι υπό εγγύηση για 2 χρόνια από την ημερομηνία αγοράς, όσο η απόδειξη

της αγοράς έχει υποβληθεί, το προϊόν είναι σε άριστη φυσική κατάσταση και έχει δοθεί σωστή χρήση, όπως εξηγείται σε αυτό το εγχειρίδιο οδηγιών.

Η εγγύηση δεν καλύπτει τις ακόλουθες περιπτώσεις:

Το προϊόν έχει χρησιμοποιηθεί για σκοπούς διαφορετικούς από αυτούς που προορίζονται για αυτό, έχει χρησιμοποιηθεί κατάχρηση, ξυλοδαρμό,

εκτεθειμένο σε υγρασία, βυθισμένο σε υγρές ή διαβρωτικές ουσίες, καθώς και σε οποιοδήποτε άλλο σφάλμα

που αποδίδεται στον πελάτη.

Το προϊόν έχει αποσυναρμολογηθεί, τροποποιηθεί ή επισκευαστεί από άτομα, μη εξουσιοδοτημένα από το

επίσημη Υπηρεσία Τεχνικής Υποστήριξης της Cecotec.

Βλάβες που προέρχονται από τη φυσιολογική φθορά των εξαρτημάτων του, λόγω χρήσης.

Η υπηρεσία εγγύησης καλύπτει κάθε κατασκευαστικό ελάττωμα της συσκευής σας για 2 χρόνια,

βάσει της ισχύουσας νομοθεσίας, πλην των αναλώσιμων ανταλλακτικών. Σε περίπτωση κακής χρήσης, η εγγύηση

δεν θα ισχύει.

Εάν οποιαδήποτε στιγμή εντοπίσετε οποιοδήποτε πρόβλημα με το προϊόν σας ή έχετε οποιαδήποτε αμφιβολία, μην το κάνετε

διστάσετε να επικοινωνήσετε με την υπηρεσία τεχνικής υποστήριξης της Cecotec στο +34 963 210 728

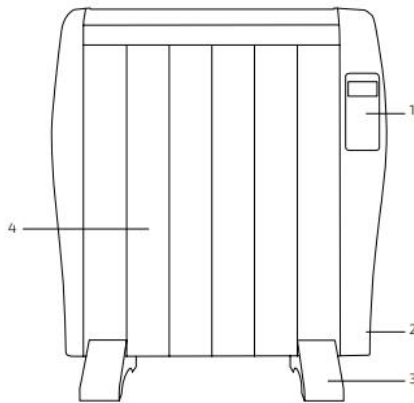

Fig./Img./Abb./Afb./ Rys./Obr. 1

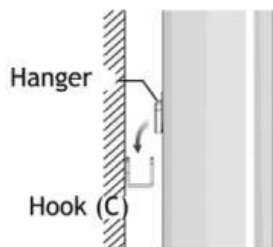
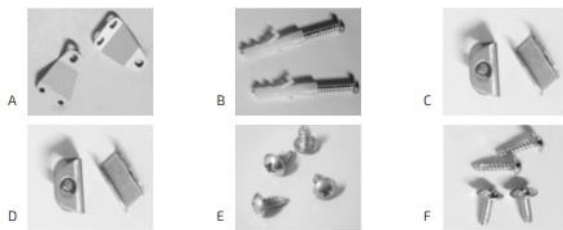

Fig./Img./Abb./Afb./ Rys. 8

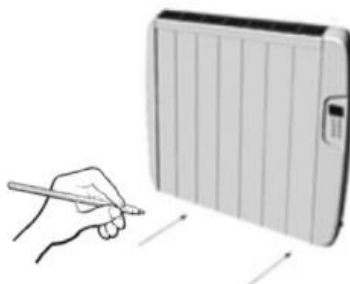

Fig./Img./Abb./Afb./ Rys. 9

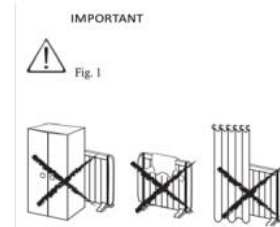

Fig./Img./Abb./Afb./ Rys. 3

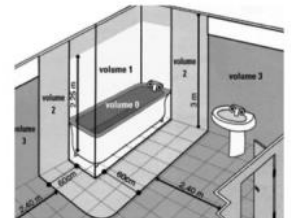

Fig./Img./Abb./Afb./ Rys. 4

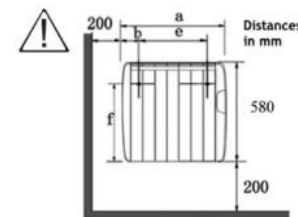

Fig./Img./Abb./Afb./ Rys. 5

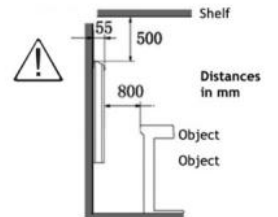

Fig./Img./Abb./Afb./ Rys. 6

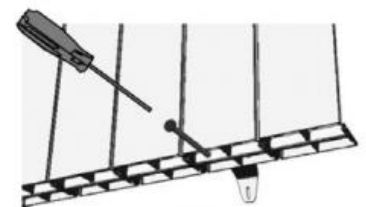
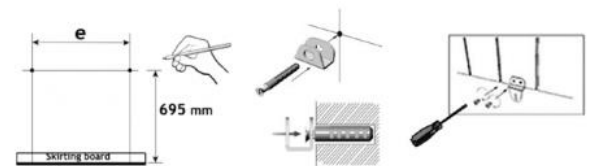

Fig./Img./Abb./Afb./ Rys. 10

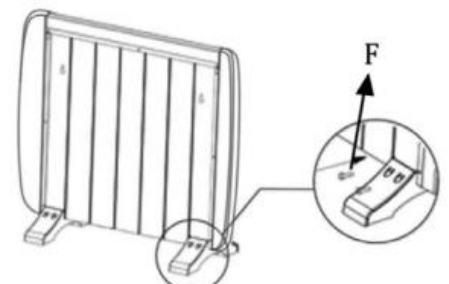

Fig./Img./Abb./Afb./ Rys. 11

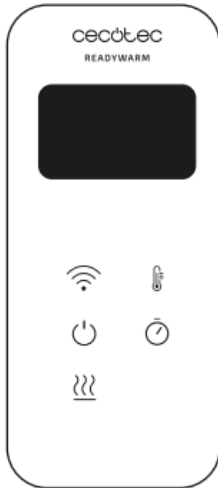

Fig./Img./Abb./Afb./ Rys. 12



Fig./Img./Abb./Afb./ Rys. 13



Fig./Img./Abb./Afb./ Rys. 14



Fig./Img./Abb./Afb./ Rys. 15

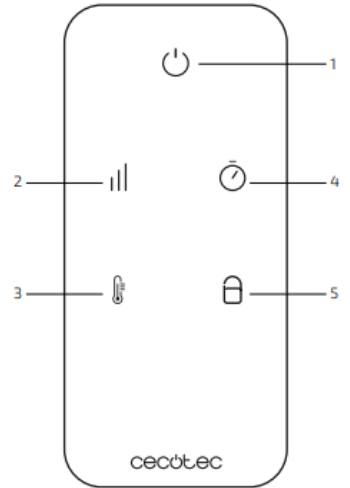

Fig./Img./Abb./Afb./ Rys. 16