

cecotec

Καθαριστής Αέρα Cecotec



## 1. ΑΠΟΤΕΛΟΥΜΕΝΑ ΜΕΡΗ

### Εικ.1

1. Έξοδος αέρα
2. Δείκτης ποιότητας αέρα
3. Εισαγωγή αέρα
4. Λαβή
5. Αισθητήρας ποιότητας αέρα
6. Πίσω κάλυμμα
7. Αποθήκευση καλωδίου ρεύματος

### Εικ.2.

1. Φωτοαντίσταση
2. Φίλτρο ενεργού άνθρακα
3. Φίλτρο υψηλής απόδοσης
4. Προ-φίλτρο
5. Πάνελ εισαγωγής αέρα

### Πίνακας Ελέγχου

#### Εικ.3

1. Ρύθμιση ταχύτητας ECO-low-medium-high)
2. Χρονοδιακόπτης (1 ώρα, 4 ώρες, 8 ώρες)
3. Προσαρμογή λειτουργίας (Αυτόματο, Νυχτερινό ύπνο)
4. Κλείδωμα ασφαλείας για παιδιά
5. Επαναφορά (επαναφορά αρχικής ρύθμισης)
6. Κουμπί On / Off

## ΠΡΙΝ ΤΗ ΧΡΗΣΗ

**Βγάλτε το προϊόν από το κουτί.**

**Αφαιρέστε όλο το υλικό συσκευασίας. Αποθηκεύστε το αρχικό κουτί.**

**Βεβαιωθείτε ότι όλα τα μέρη και τα εξαρτήματα περιλαμβάνονται και σε καλές συνθήκες. Εάν παρατηρηθούν ορατά σημάδια ζημιάς, επικοινωνήστε αμέσως με την Υπηρεσία Τεχνικής Υποστήριξης.**

### Εικ. 4

**Καταγράψτε την ημερομηνία πρώτης χρήσης στην ετικέτα πριν από την πρώτη χρήση για να διασφαλίσετε ότι τα φίλτρα αντικαθίστανται εγκαίρως. Γράψτε το στο κάτω μέρος της πινακίδας.**

**Σημείωση: Το φίλτρο υψηλής απόδοσης και το φίλτρο ενεργού άνθρακα πρέπει να αντικαθίστανται μία φορά το χρόνο.**

**Συναρμολόγηση και αποσυναρμολόγηση του πίνακα εισαγωγής αέρα**

Εικ. 5

Για αποσυναρμολόγηση του πίνακα εισαγωγής αέρα, πατήστε τις γλωττίδες και στις δύο πλευρές του πίνακα εισόδου αέρα και τραβήξτε τις απαλά.

Για τη συναρμολόγηση του πίνακα εισαγωγής αέρα, επαναλάβετε τη διαδικασία αντίστροφα.

Εικ. 6

Βεβαιωθείτε ότι το κενό μεταξύ της εισόδου αέρα και του τοίχου είναι τουλάχιστον 50 cm και 10 cm στην έξοδο αέρα.

Κρατήστε τη συσκευή 1 μέτρο από οποιαδήποτε τηλεόραση, ραδιόφωνο κ.λπ. Διαφορετικά μπορεί να προκαλέσει ισχυρά μαγνητικά πεδία.

Η τοποθέτηση της συσκευής στο ίδιο σημείο για μεγάλο χρονικό διάστημα μπορεί να λερώσει τους τοίχους.

Για να διασφαλίσετε ότι η συσκευή διαθέτει επαρκή αερισμό και αποτελεσματικότητα, μην καλύπτετε την έξοδο αέρα ούτε την είσοδο.

Εικ. 7

Εγκατάσταση του φίλτρου

1. Αφαιρέστε όλες τις συσκευασίες και τοποθετήστε τη συσκευή σε στεγνή και σταθερή επιφάνεια.

Εικ. 8

2. Για αποσυναρμολόγηση του φίλτρου, πιέστε τις γλωττίδες και στις δύο πλευρές του πίνακα εισόδου αέρα και τραβήξτε το απαλά.

Εικ 9

3. Βγάλτε τα φίλτρα από αυτόν τον καθαριστή.

Σχ. 10

4. Αφαιρέστε όλα τα πακέτα.

Σχ. 11

5. Εγκαταστήστε ξανά τα φίλτρα στη θέση του με τη σειρά.

Εικ. 12

6. Εγκαταστήστε το προ-φίλτρο πίσω όπως φαίνεται στην εικόνα.

Εικ. 13

7. Εγκαταστήστε τον πίνακα εισόδου αέρα στη θέση του. Στερεώστε το φίλτρο στις γλωττίδες και πιέστε τις απαλά. Να είστε προσεκτικοί κατά την εγκατάσταση του μπροστινού πίνακα.

Fig. 14

Make sure the device is switched off before installation, maintenance and transportation.

Do not operate the air purifier without its filters installed

Remove the plastic package of each filter before operation.

Filters and functions

Fig. 15

Pre-filter

Φίλτρο πλέγματος που μπλοκάρει αποτελεσματικά σωματίδια έως 2,5 mm, τα οποία είναι το 99,9% των συσσωρευμένων ρύπων. Η αποτροπή μεγαλύτερων σωματιδίων όπως η γούνα κατοικίδιων ζώων, η σκόνη και η χονδροειδής σκόνη μπορούν να αυξήσουν τη διάρκεια ζωής του φίλτρου.

Φίλτρο υψηλής απόδοσης

Φιλτράρει σωματίδια μικρού μεγέθους έως 0,3 μικρά, όπως η γύρη, που αντιπροσωπεύει το 95% των ακαθαρσιών.

Φίλτρο ενεργού άνθρακα

Φιλτράρει πτητικές οργανικές ενώσεις, όπως καπνό και διάφορα είδη ρυπογόνων αερίων. Σχήμα 16

### 3. ΛΕΙΤΟΥΡΓΙΑ

Πίνακας Ελέγχου

Εικ 17

Συνδέστε τη συσκευή. XXXX

Πατήστε το κουμπί On / Off, η συσκευή θα ξεκινήσει σε λειτουργία Auto με τα φώτα αναμμένα και θα εντοπίσει αυτόματα την ποιότητα του αέρα.

Όταν η συσκευή είναι ενεργοποιημένη, η ενδεικτική λυχνία ποιότητας αέρα αναβοσβήνει αργά. Θα ανιχνεύσει την ποιότητα του αέρα και θα ξεκινήσει την προθέρμανση μετά από 5 δευτερόλεπτα.

Δείκτης ποιότητας αέρα:

εικ. 18

Μπλε (PM<sub>2,5</sub> = 0 ~ 50) Τέλειο

Πράσινο (PM<sub>2,5</sub> = 50 ~ 100) Καλό

Κίτρινο (PM<sub>2,5</sub> = 100 ~ 150) Κανονικό

Κόκκινο (PM<sub>2,5</sub> = 150 ~) Κακό

Αυτόματη λειτουργία

εικ. 19

Η αυτόματη λειτουργία θα ανιχνεύσει αυτόματα την ποιότητα του αέρα και θα λειτουργεί με την πιο κατάλληλη ταχύτητα ανεμιστήρα.

Κατάσταση ύπνου

Η συσκευή περιλαμβάνει έναν ενσωματωμένο ακτινικό αισθητήρα ο οποίος ανιχνεύει το επίπεδο φωτεινότητας. Εάν το επίπεδο φωτεινότητας είναι χαμηλό, όλο το φως της συσκευής θα είναι χαμηλό και η συσκευή θα αλλάξει αυτόματα σε λειτουργία Night-Silent.

Ρύθμιση ταχύτητας αέρα

Σχ. 20

Ο αέρας μπορεί να επιλεγεί σε χαμηλή (ECO), μεσαία, μεσαία-υψηλή και υψηλή ταχύτητα.

Λειτουργία χρονοδιακόπτη

Εικ. 21

Μπορείτε να επιλέξετε τον χρόνο λειτουργίας: πατήστε το κουμπί χρονοδιακόπτη μία φορά για να επιλέξετε 1 ώρα. πατήστε ξανά για να επιλέξετε 2 ώρες. ξανά για 8 ώρες. και πατήστε ξανά για να απενεργοποιήσετε αυτήν τη λειτουργία.

Παιδική κλειδαριά

Εικ. 22

Πατήστε και κρατήστε πατημένο για 5 δευτερόλεπτα για να ενεργοποιήσετε ή να απενεργοποιήσετε τη λειτουργία παιδικού κλειδώματος.

Επαναφορά (αρχικές ρυθμίσεις)

Εικ. 23

Επαναφέρετε τη συσκευή πατώντας το κουμπί επαναφοράς για τουλάχιστον πέντε δευτερόλεπτα. Αυτή η λειτουργία είναι διαθέσιμη μόνο μετά την υπενθύμιση για αντικατάσταση του φίλτρου.

Κουμπί On / Off

Πατήστε αυτό το κουμπί για να ενεργοποιήσετε ή να απενεργοποιήσετε την ένδειξη ποιότητας αέρα (ενεργοποιήστε / απενεργοποιήστε τη συσκευή).

#### 4. ΚΑΘΑΡΙΣΜΟΣ ΚΑΙ ΣΥΝΤΗΡΗΣΗ

Απενεργοποιήστε και αποσυνδέστε το προϊόν από το τροφοδοτικό πριν τον καθαρίσετε ή το επισκευάσετε.

Χρησιμοποιήστε ένα μαλακό, στεγνό (ή ελαφρώς υγρό) πανί με κάποιο ουδέτερο καθαριστικό για να καθαρίσετε το προϊόν και να αποφύγετε τη συσσώρευση σκόνης και βρωμιάς.

Εάν το προϊόν δεν πρόκειται να χρησιμοποιηθεί για μεγάλο χρονικό διάστημα, φυλάξτε το σε ασφαλές και καλά αεριζόμενο μέρος. Μην χρησιμοποιείτε απορρυπαντικά, επιθέματα καθαρισμού, υφάσματα χημικής επεξεργασίας, βενζίνη, βενζόλιο, αλκοόλ, διαλυτικό ή άλλους διαλύτες, καθώς αυτά μπορούν να γρατσουνίσουν και να καταστρέψουν τη δεξαμενή και να προκαλέσουν διαρροή νερού. Μην βυθίζετε το προϊόν σε νερό ή άλλο υγρό.

Το μόνο φίλτρο που μπορεί να καθαριστεί με νερό είναι το προ-φίλτρο.

Καθαρίζετε τον αισθητήρα ποιότητας αέρα κάθε δύο μήνες για να παρατείνετε τη διάρκεια ζωής του.

Όταν η υγρασία του εσωτερικού είναι πολύ υψηλή, ενδέχεται να προκύψει συμπύκνωση στον δείκτη ποιότητας αέρα. Ακόμη και αν η ποιότητα του αέρα είναι καλή, ο δείκτης ποιότητας αέρα μπορεί να υποδεικνύει κακή ποιότητα αέρα. Σε αυτήν την περίπτωση, καθαρίστε τον δείκτη ποιότητας αέρα.

Καθαρίζετε τον αισθητήρα ποιότητας αέρα κάθε δύο μήνες τουλάχιστον, για να επιμηκύνετε τη διάρκεια ζωής του.

1. Χρησιμοποιήστε μια μαλακή βούρτσα για να καθαρίσετε την είσοδο και την έξοδο του αισθητήρα ποιότητας αέρα. Εικ. 24

2. Αφαιρέστε το προστατευτικό κάλυμμα του αισθητήρα ποιότητας αέρα.

Εικ.25

3. Καθαρίστε απαλά την είσοδο και την έξοδο του αισθητήρα ποιότητας αέρα με βρεγμένες μπατονέτες, Σχ. 26
4. Στεγνώστε το με στεγνά βαμβακερά μπουμπούκια.
5. Επανασυναρμολογήστε το προστατευτικό κάλυμμα του αισθητήρα ποιότητας αέρα.

#### Καθαρισμός του προ-φίλτρου

Για να επιτύχετε την καλύτερη απόδοση αυτού του φίλτρου, καθαρίστε το κάθε δύο μήνες ή 480 ώρες. Καθαρίστε το προ-φίλτρο με ένα υγρό πανί ή ένα ήπιο απορρυπαντικό για να αποφύγετε τη συσσώρευση σκόνης. Η συσκευή πρέπει να απενεργοποιηθεί και να αποσυνδεθεί από την πρίζα όταν καθαρίζεται το φίλτρο. Αυτό είναι το μόνο φίλτρο που μπορεί να καθαριστεί.

Σας συνιστούμε να χρησιμοποιήσετε τη συσκευή σε χαμηλή ισχύ, αποτρέποντας την καταστροφή του φίλτρου. Πριν εγκαταστήσετε όλα τα φίλτρα στο μηχάνημα, αφαιρέστε την πλαστική συσκευασία και βεβαιωθείτε ότι οι ετικέτες των φίλτρων είναι προς τα έξω.

Βήματα που πρέπει να ακολουθήσετε:

1. Απενεργοποιήστε τη συσκευή για να σταματήσετε το φίλτρο αέρα.
2. Αποσυνδέστε τη συσκευή.
3. Κρατήστε τις γλωττίδες και στις δύο πλευρές του πίνακα εισόδου αέρα και τραβήξτε την προς τα έξω. Τότε, τραβήξτε το.
4. Αφαιρέστε το προεξέχον τμήμα του φίλτρου πλέγματος πριν το καθαρίσετε.
5. Χρησιμοποιήστε μια μαλακή βούρτσα ή μια ηλεκτρική σκούπα για να αφαιρέσετε τα σωματίδια. Χρησιμοποιήστε νερό ή σαπούνι για να καθαρίσετε το φίλτρο και, στη συνέχεια, τοποθετήστε το στο μηχάνημα όταν είναι εντελώς στεγνό.
6. Τοποθετήστε ξανά το προ-φίλτρο στον καθαριστή αέρα.
7. Επανατοποθετήστε τον πίνακα εισαγωγής αέρα.
8. Συνδέστε τη συσκευή.
9. Ενεργοποιήστε την τροφοδοσία και ξεκινήστε τον καθαριστή αέρα.

#### Αντικατάσταση φίλτρων

Μετά από 1600 ώρες χρήσης, η ενδεικτική λυχνία ισχύος θα αναβοσβήνει αργά (σε κόκκινο χρώμα όταν η συσκευή βρίσκεται σε κατάσταση αναμονής και σε μπλε χρώμα όταν λειτουργεί).

Βεβαιωθείτε ότι η συσκευή είναι απενεργοποιημένη και αποσυνδεδεμένη πριν τοποθετήσετε το φίλτρο.

Η συσκευή δεν χρησιμοποιείται για μεγάλο χρονικό διάστημα

Αποσυνδέστε τη συσκευή (καθώς η κατανάλωση ενέργειας συμβαίνει ακόμη και αν η συσκευή βρίσκεται σε κατάσταση αναμονής). Στεγνώστε τη συσκευή στο εσωτερικό, καθώς αυτό μπορεί να προκαλέσει δυσλειτουργίες.

Αποθηκεύστε τη συσκευή σε ξηρό αερισμό.

Χρόνος αναφοράς για την αντικατάσταση του φίλτρου

Όταν ο συνολικός χρόνος λειτουργίας φτάσει τις 1600 ώρες, η ένδειξη ισχύος της συσκευής θα αναβοσβήνει με ρυθμό κατά προσέγγιση ένα φλας ανά δευτερόλεπτο. Η ενδεικτική λυχνία ισχύος θα είναι κόκκινη όταν η συσκευή βρίσκεται σε κατάσταση αναμονής και μπλε όταν λειτουργεί. Η συσκευή θα συνεχίσει να λειτουργεί ακόμη και μετά τη λήψη της ειδοποίησης για αντικατάσταση του φίλτρου.

**Αντικαταστήστε το φίλτρο όταν τελειώσει η διάρκεια ζωής του.  
Μετά την αντικατάσταση του φίλτρου, εάν παρατηρήσετε ότι η διάρκεια ζωής του νέου φίλτρου μειώνεται, αλλάξτε το κάθε έξι μήνες.  
Κανονικά, το φίλτρο πρέπει να αλλάζει μία φορά κάθε 12 μήνες.  
Βεβαιωθείτε ότι η συσκευή είναι αποσυνδεδεμένη κατά την αλλαγή του φίλτρου.**

## **5. ΣΥΝΔΕΣΗ**

1. Λήψη της εφαρμογής

Περιηγηθείτε στην εφαρμογή EnergySilence στο Google Play ή στο APP Store.

Εικ. 27

2. Εγγραφείτε

Εγγραφείτε στην Εφαρμογή πατώντας β € «Δημιουργία νέου λογαριασμού», αποδεχτείτε την Πολιτική απορρήτου και εισαγάγετε τον λογαριασμό σας ηλεκτρονικού ταχυδρομείου στην επόμενη οθόνη.

Αφού εισαγάγετε τον κωδικό επαλήθευσης που εστάλη στον καταχωρημένο λογαριασμό e-mail, εισαγάγετε τον κωδικό πρόσβασης.

Εικ 28

Σχ. 29

Σχ. 30

Σχ. 31

3. Σύνδεση

Για να συνδεθείτε, πατήστε «Σύνδεση με υπάρχοντα λογαριασμό» και εισαγάγετε τον λογαριασμό e-mail και τον καταχωρημένο κωδικό πρόσβασης.

Εικ. 32

Εικ. 33

4. Σύνδεση της εφαρμογής

Βεβαιωθείτε ότι το τηλέφωνο είναι συνδεδεμένο στο δίκτυο Wi-Fi και ότι η συσκευή είναι ενεργοποιημένη.

Για να συνδέσετε την εφαρμογή, ακολουθήστε τα εξής βήματα:

Επιλέξτε το προϊόν που θέλετε να συνδέσετε.

Εικ. 34

Πατήστε το κουμπί λειτουργίας (τρεις οριζόντιες γραμμές) για 5 δευτερόλεπτα. Το σύμβολο Wi-Fi θα τρεμοπαίζει στην μπροστινή οθόνη.

Εισαγάγετε τον κωδικό πρόσβασης Wi-Fi ή αλλάξτε το δίκτυο Wi-Fi σε άλλο που σας ταιριάζει καλύτερα. Σημείωση: Αυτή η συσκευή λειτουργεί μόνο με δίκτυα 2,4 GHz.

Σχ. 35

Η διαδικασία σύνδεσης θα ξεκινήσει αυτόματα.

Σχ. 36

Εικ. 37

Αφού πατήσετε "Τέλος", θα εμφανιστεί μια οθόνη όπου μπορείτε να αρχίσετε να χρησιμοποιείτε το προϊόν. Εικ. 38

#### 5. 5. Σπίτι

Από το σπίτι μου(my home)μπορείτε να διαχειριστείτε όλες τις συσκευές που είναι συνδεδεμένες στην εφαρμογή.

Εικ. 39

Για να δείτε τις ρυθμίσεις του προϊόντος, αγγίξτε το και μετά στο μολύβι στο δεξί επάνω μέρος.

Εικ. 40

Εικ. 41

#### 6. Νοημοσύνη

Από την ενότητα πληροφοριών μπορείτε να διαχειριστείτε τις ρυθμίσεις της συσκευής σας.

Εικ. 42

Εικ. 43

Εικ. 44

#### 7.

Από αυτήν την ενότητα μπορείτε να διαχειριστείτε το προφίλ χρήστη, το σπίτι σας, να δείτε τις ειδοποιήσεις στο κέντρο μηνυμάτων, να βρείτε σχετικά με τις συχνές ερωτήσεις και προβλήματα.

Μεταβείτε στις ρυθμίσεις της εφαρμογής.

Εικ. 45



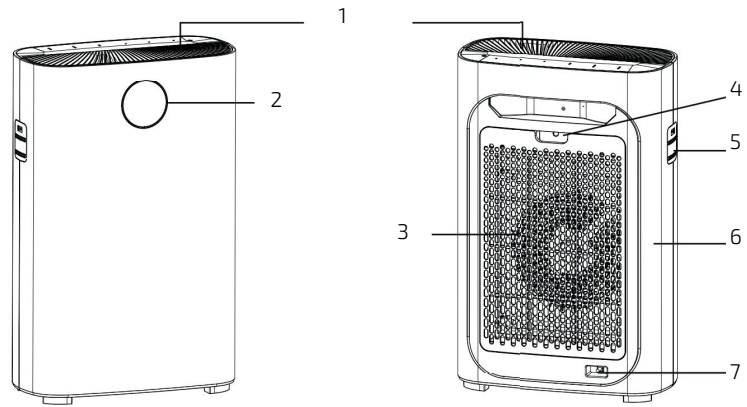

Fig./Img./Abb./Afb./ Rys./Obr. 1

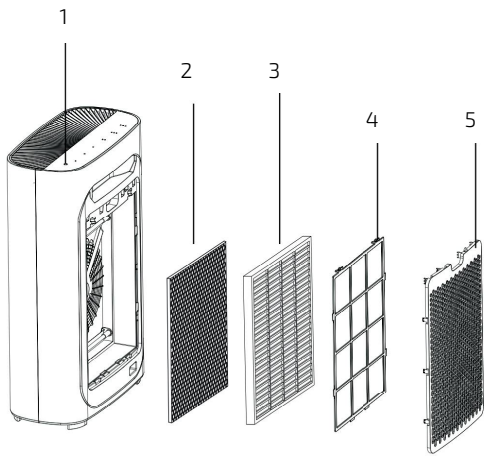

Fig./Img./Abb./Afb./ Rys./Obr. 2 \*

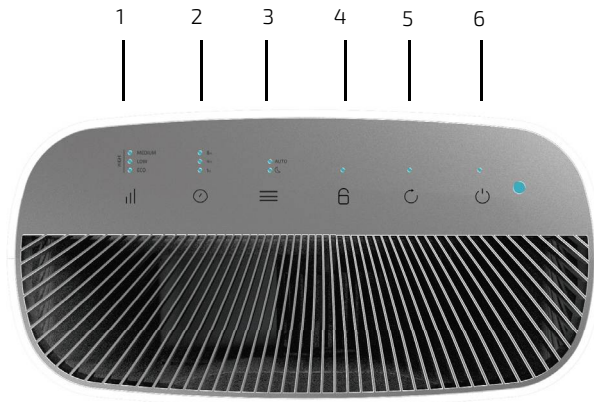

Fig./Img./Abb./Afb./ Rys./Obr. 3

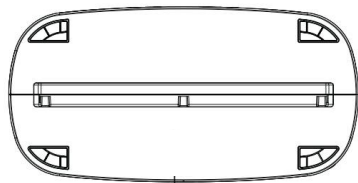

Fig./Img./Abb./Afb./ Rys./Obr. 4

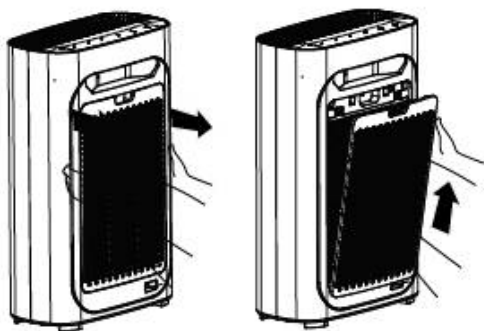

Fig./Img./Abb./Afb./ Rys./Obr. 5



Fig./Img./Abb./Afb./ Rys./Obr. 6

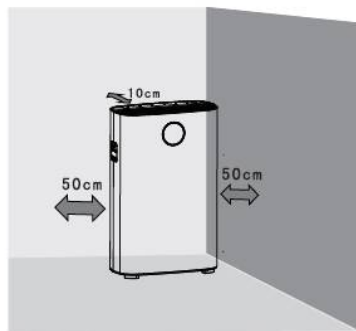
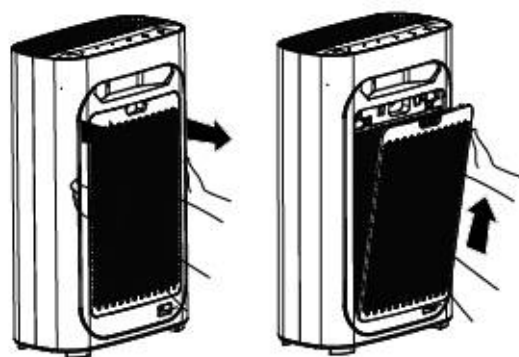

Fig./Img./Abb./Afb./ Rys./Obr. 7



*Fig./Img./Abb./Afb./ Rys./Obr. 8*



*Fig./Img./Abb./Afb./ Rys./Obr. 9*

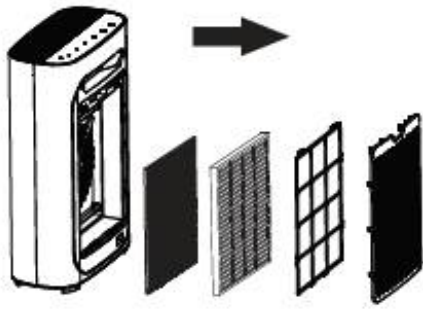

Fig./Img./Abb./Afb./ Rys./Obr. 10

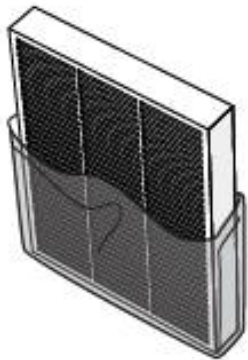

Fig./Img./Abb./Afb./ Rys./Obr. 11

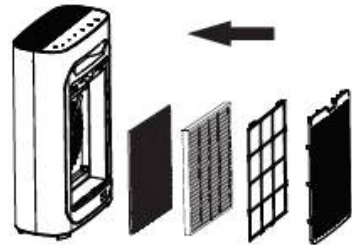

Fig./Img./Abb./Afb./ Rys./Obr.12

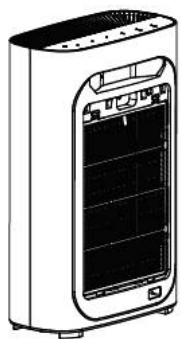

Fig./Img./Abb./Afb./ Rys./Obr. 13



Fig./Img./Abb./Afb./ Rys./Obr. 14

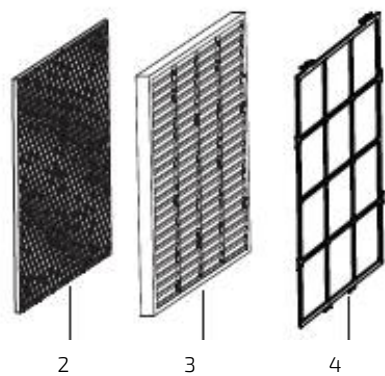

Fig./Img./Abb./Afb./ Rys./Obr. 15 (2\*)

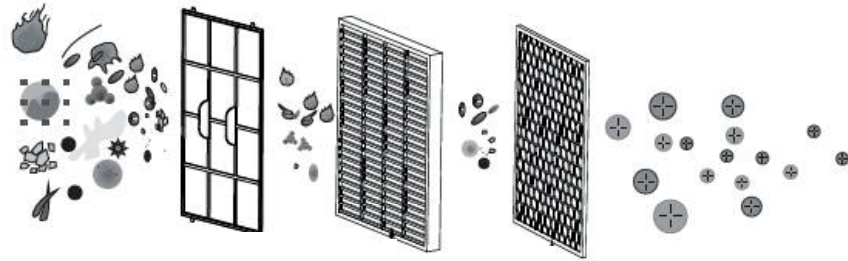

Fig./Img./Abb./Afb./ Rys./Obr. 16



Fig./Img./Abb./Afb./ Rys./Obr. 17

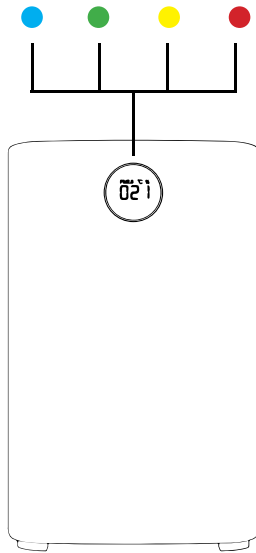

Fig./Img./Abb./Afb./ Rys./Obr.18

AUTO

Fig./Img./Abb./Afb./ Rys./Obr. 19

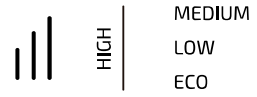

Fig./Img./Abb./Afb./ Rys./Obr. 20

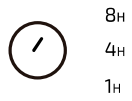

Fig./Img./Abb./Afb./ Rys./Obr. 21



Fig./Img./Abb./Afb./ Rys./Obr. 22



Fig./Img./Abb./Afb./ Rys./Obr. 23

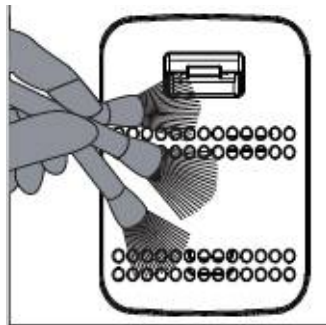

Fig./Img./Abb./Afb./ Rys./Obr. 24





Fig./Img./Abb./Afb./ Rys./Obr. 25

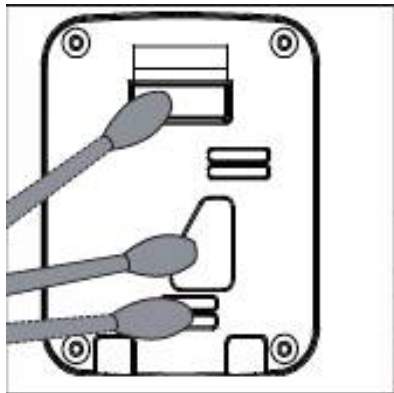

Fig./Img./Abb./Afb./ Rys./Obr. 26

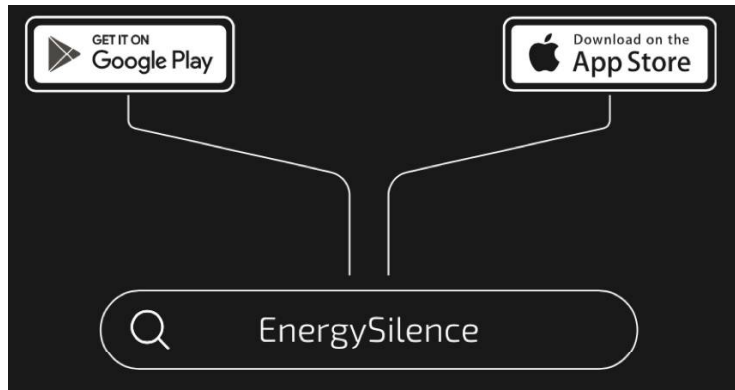

Fig./Img./Abb./Afb./ Rys./Obr.27

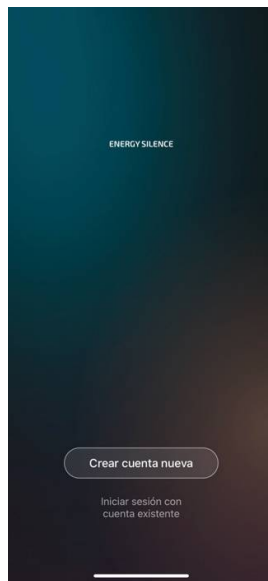

Fig./Img./Abb./Afb./ Rys./Obr. 28



Fig./Img./Abb./Afb./ Rys./Obr. 29

17:04



### Introducir código de verificac...

-----

El código de verificación se ha enviado a su correo: sefaortizborra@gmail.com, Enviar de nuevo (43s)



Fig./Img./Abb./Afb./ Rys./Obr. 30

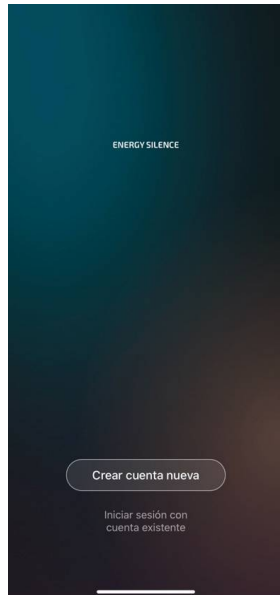

Fig./Img./Abb./Afb./ Rys./Obr. 32



17:04



### Establecer la contraseña

La contraseña debe tener entre 6 y 20 caracteres, y debe incluir letras y números

Finalizado

Fig./Img./Abb./Afb./ Rys./Obr. 31

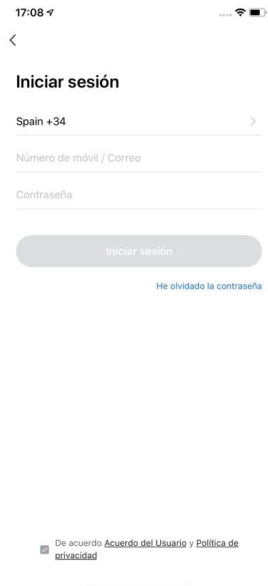

Fig./Img./Abb./Afb./ Rys./Obr. 33





Fig./Img./Abb./Afb./ Rys./Obr. 34

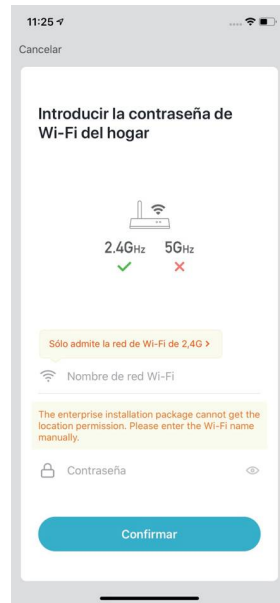

Fig./Img./Abb./Afb./ Rys./Obr. 35

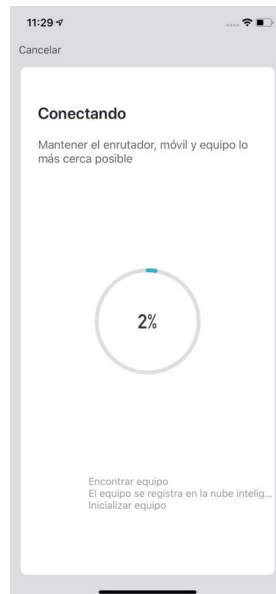

Fig./Img./Abb./Afb./ Rys./Obr. 36

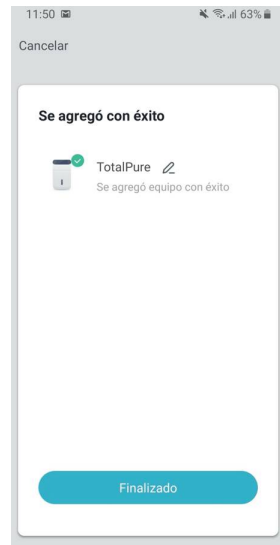

Fig./Img./Abb./Afb./ Rys./Obr. 37

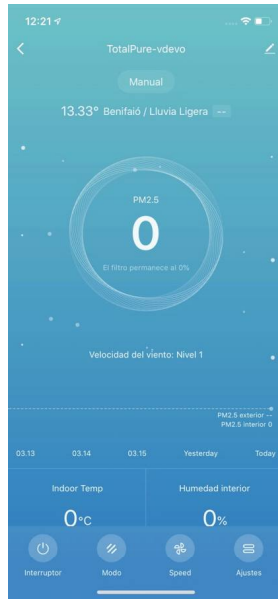

Fig./Img./Abb./Afb./ Rys./Obr. 38

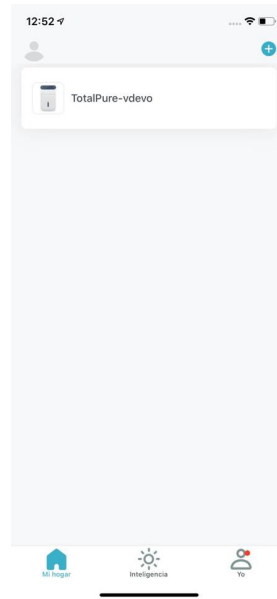

Fig./Img./Abb./Afb./ Rys./Obr. 39



Fig./Img./Abb./Afb./ Rys./Obr. 40

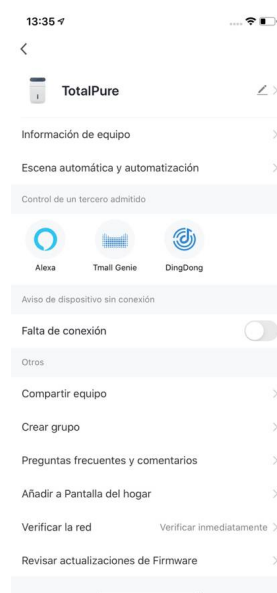

Fig./Img./Abb./Afb./ Rys./Obr. 41



Fig./Img./Abb./Afb./ Rys./Obr. 42

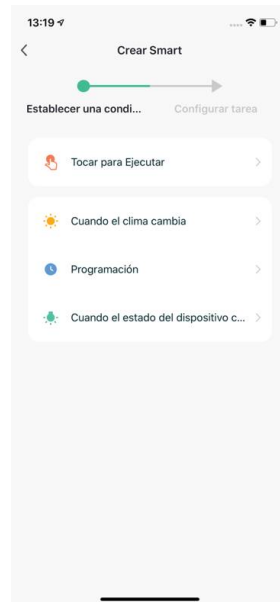

Fig./Img./Abb./Afb./ Rys./Obr. 43

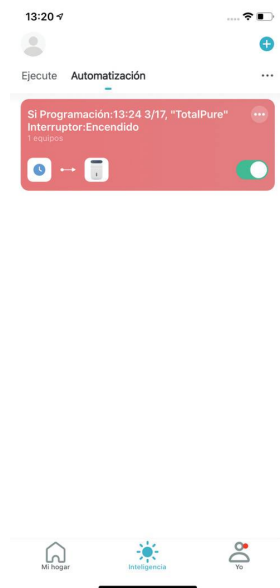

Fig./Img./Abb./Afb./ Rys./Obr. 44

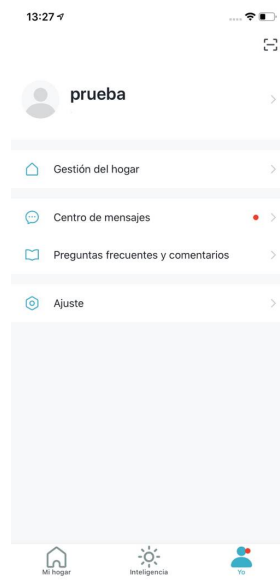

Fig./Img./Abb./Afb./ Rys./Obr. 45